



ประกาศวิทยาลัยการอาชีพนาแก

เรื่อง ประกวดราคาจ้างก่อสร้างปรับปรุงอาคารที่พักอาศัยพร้อมครุภัณฑ์ประกอบ ด้วยวิธีประกวดราคาอิเล็กทรอนิกส์ (e-bidding)

วิทยาลัยการอาชีพนาแก มีความประสงค์จะ ประกวดราคาจ้างก่อสร้างปรับปรุงอาคารที่พักอาศัยพร้อมครุภัณฑ์ประกอบ ด้วยวิธีประกวดราคาอิเล็กทรอนิกส์ (e-bidding) ราคากลางของงานก่อสร้างในการประกวดราคาครั้งนี้เป็นเงินทั้งสิ้น ๑,๙๔๙,๙๗๓.๖๑ บาท (หนึ่งล้านเก้าแสนเก้าหมื่นเก้าพันเก้าร้อยเจ็ดสิบสามบาทหกสิบเอ็ดสตางค์)

ผู้ยื่นข้อเสนอจะต้องมีคุณสมบัติ ดังต่อไปนี้

๑. มีความสามารถตามกฎหมาย

๒. ไม่เป็นบุคคลล้มละลาย

๓. ไม่อยู่ระหว่างเลิกกิจการ

๔. ไม่เป็นบุคคลซึ่งอยู่ระหว่างถูกระงับการยื่นข้อเสนอหรือทำสัญญากับหน่วยงานของรัฐไว้ชั่วคราว เนื่องจากเป็นผู้ที่ไม่ผ่านเกณฑ์การประเมินผลการปฏิบัติงานของผู้ประกอบการตามระเบียบที่รัฐมนตรีว่าการกระทรวงการคลังกำหนดตามที่ประกาศเผยแพร่ในระบบเครือข่ายสารสนเทศของกรมบัญชีกลาง

๕. ไม่เป็นบุคคลซึ่งถูกระงับชื่อไว้ในบัญชีรายชื่อผู้ทำงานและได้แจ้งเวียนชื่อให้เป็นผู้ทำงานของหน่วยงานของรัฐในระบบเครือข่ายสารสนเทศของกรมบัญชีกลาง ซึ่งรวมถึงนิติบุคคลที่ผู้ทำงานเป็นหุ้นส่วนผู้จัดการ กรรมการผู้จัดการ ผู้บริหาร ผู้มีอำนาจในการดำเนินงานในกิจการของนิติบุคคลนั้นด้วย

๖. มีคุณสมบัติและไม่มีลักษณะต้องห้ามตามที่คณะกรรมการนโยบายการจัดซื้อจัดจ้างและการบริหารพัสดุภาครัฐกำหนดในราชกิจจานุเบกษา

๗. เป็นนิติบุคคลผู้มีอาชีพรับจ้างงานที่ประกวดราคาอิเล็กทรอนิกส์ดังกล่าว

๘. ไม่เป็นผู้มีผลประโยชน์ร่วมกันกับผู้ยื่นข้อเสนอราคารายอื่นที่เข้ายื่นข้อเสนอให้แก่วิทยาลัยการอาชีพนาแก ณ วันประกาศประกวดราคาอิเล็กทรอนิกส์ หรือไม่เป็นผู้กระทำการอันเป็นการขัดขวางการแข่งขันราคาอย่างเป็นธรรม ในการประกวดราคาอิเล็กทรอนิกส์ครั้งนี้

๙. ไม่เป็นผู้ได้รับเอกสิทธิ์หรือความคุ้มกัน ซึ่งอาจปฏิเสธไม่ยอมขึ้นศาลไทย เว้นแต่รัฐบาลของผู้ยื่นข้อเสนอได้มีคำสั่งให้สละเอกสิทธิ์และความคุ้มกันเช่นนั้น

๑๐. ผู้ยื่นข้อเสนอต้องมีผลงานก่อสร้างประเภทเดียวกันกับงานที่ประกวดราคาจ้างก่อสร้างในวงเงินไม่น้อยกว่า ๖๐๐,๐๐๐.๐๐ บาท (หกแสนบาทถ้วน) และเป็นผลงานที่เป็นคู่สัญญาโดยตรงกับหน่วยงานของรัฐ หรือหน่วยงานเอกชนที่วิทยาลัยการอาชีพนาแกเชื่อถือ

๑๑. ผู้ยื่นข้อเสนอที่ยื่นข้อเสนอในรูปแบบของ "กิจการร่วมค้า" ต้องมีคุณสมบัติ ดังนี้

กรณีที่ข้อตกลงฯ กำหนดให้ผู้เข้าร่วมค้ารายใดรายหนึ่งเป็นผู้เข้าร่วมค้าหลัก ข้อตกลงฯ จะต้องมีการกำหนดสัดส่วนหน้าที่ และความรับผิดชอบในปริมาณงาน สิ่งของ หรือมูลค่าตามสัญญาของผู้เข้าร่วมค้าหลัก มากกว่าผู้เข้าร่วมค้ารายอื่นทุกราย

กรณีที่ข้อตกลงฯ กำหนดให้ผู้เข้าร่วมค้ารายใดรายหนึ่งเป็นผู้เข้าร่วมค้าหลัก กิจการร่วมค่านั้นต้องใช้ผลงานของผู้เข้าร่วมค้าหลักรายเดียวเป็นผลงานของกิจการร่วมค้าที่ยื่นข้อเสนอ

สำหรับข้อตกลงฯ ที่ไม่ได้กำหนดให้ผู้เข้าร่วมค้ารายใดเป็นผู้เข้าร่วมค้าหลัก ผู้เข้าร่วมค้าทุกรายจะต้องมีคุณสมบัติครบถ้วนตามเงื่อนไขที่กำหนดไว้ในเอกสารเชิญชวน

๑๒. ผู้ยื่นข้อเสนอต้องลงทะเบียนในระบบจัดซื้อจัดจ้างภาครัฐด้วยอิเล็กทรอนิกส์ (Electronic Government Procurement : e - GP) ของกรมบัญชีกลาง

ผู้ยื่นข้อเสนอต้องยื่นข้อเสนอและเสนอราคาทางระบบจัดซื้อจัดจ้างภาครัฐด้วยอิเล็กทรอนิกส์ ในวันที่ ๑๔ กุมภาพันธ์ ๒๕๖๖ ระหว่างเวลา ๐๘.๓๐ น. ถึง ๑๖.๓๐ น.

ผู้สนใจสามารถรับเอกสารประกวดราคาอิเล็กทรอนิกส์ โดยดาวน์โหลดเอกสารผ่านทางระบบจัดซื้อจัดจ้างภาครัฐด้วยอิเล็กทรอนิกส์ตั้งแต่วันที่ประกาศจนถึงก่อนวันเสนอราคา

ผู้สนใจสามารถดูรายละเอียดได้ที่เว็บไซต์ [www.nkcc.ac.th](http://www.nkcc.ac.th) หรือ [www.gprocurement.go.th](http://www.gprocurement.go.th) หรือสอบถามทางโทรศัพท์หมายเลข ๐๔๒๕๓๐๙๕๘ ในวันและเวลาราชการ

ผู้สนใจต้องการทราบรายละเอียดเพิ่มเติมเกี่ยวกับรายละเอียดและขอบเขตของงาน โปรดสอบถามมายังวิทยาลัยการอาชีพนาแก ผ่านทางอีเมล [Nakhonpanom03@vec.go.th](mailto:Nakhonpanom03@vec.go.th) หรือช่องทางตามที่กรมบัญชีกลางกำหนด ภายในวันที่ ๘ กุมภาพันธ์ ๒๕๖๖ โดยวิทยาลัยการอาชีพนาแกจะชี้แจงรายละเอียดดังกล่าวผ่านทางเว็บไซต์ [www.nkcc.ac.th](http://www.nkcc.ac.th) และ [www.gprocurement.go.th](http://www.gprocurement.go.th) ในวันที่ ๘ กุมภาพันธ์ ๒๕๖๖

ประกาศ ณ วันที่ ๖ กุมภาพันธ์ พ.ศ. ๒๕๖๖



(นายสิทธิชนม์ คำแปล)

ผู้อำนวยการวิทยาลัยการอาชีพนาแก

หมายเหตุ ผู้ประกอบการสามารถจัดเตรียมเอกสารประกอบการเสนอราคา (เอกสารส่วนที่ ๑ และเอกสารส่วนที่ ๒) ในระบบ e-GP ได้ตั้งแต่วันที่ขอรับเอกสารจนถึงวันเสนอราคา



เอกสารประกวดราคาจ้างก่อสร้างด้วยการประกวดราคาอิเล็กทรอนิกส์ (e-bidding)

เลขที่ ๐๐๑/๒๕๖๖

การจ้างก่อสร้างปรับปรุงอาคารที่พักอาศัยพร้อมครุภัณฑ์ประกอบ

ตามประกาศ วิทยาลัยการอาชีพนาแก

ลงวันที่ ๖ กุมภาพันธ์ ๒๕๖๖

วิทยาลัยการอาชีพนาแก ซึ่งต่อไปนี้เรียกว่า "วิทยาลัยการอาชีพนาแก" มีความประสงค์จะ ประกวดราคาจ้างก่อสร้าง ปรับปรุงอาคารที่พักอาศัยพร้อมครุภัณฑ์ประกอบ ณ วิทยาลัยการอาชีพนาแก ด้วยวิธีประกวดราคาอิเล็กทรอนิกส์ (e-bidding) โดยมีข้อแนะนำและข้อกำหนดดังต่อไปนี้

๑. เอกสารแนบท้ายเอกสารประกวดราคาอิเล็กทรอนิกส์

- ๑.๑ แบบรูปและรายการละเอียด
- ๑.๒ แบบใบเสนอราคาที่กำหนดไว้ในระบบจัดซื้อจัดจ้างภาครัฐด้วยอิเล็กทรอนิกส์
- ๑.๓ สัญญาจ้างก่อสร้าง
- ๑.๔ แบบหนังสือค้ำประกัน
  - (๑) หลักประกันสัญญา
- ๑.๕ สูตรการปรับราคา
- ๑.๖ บทนิยาม
  - (๑) ผู้ที่มีผลประโยชน์ร่วมกัน
  - (๒) การขัดขวางการแข่งขันอย่างเป็นธรรม
- ๑.๗ แบบบัญชีเอกสารที่กำหนดไว้ในระบบจัดซื้อจัดจ้างภาครัฐด้วยอิเล็กทรอนิกส์
  - (๑) บัญชีเอกสารส่วนที่ ๑
  - (๒) บัญชีเอกสารส่วนที่ ๒
- ๑.๘ งดงาน งดเงิน
- ๑.๘ แผนการใช้วัสดุที่ผลิตภายในประเทศและแผนการใช้เหล็กที่ผลิตภายในประเทศ  
..... ฯลฯ.....

๒. คุณสมบัติของผู้ยื่นข้อเสนอ

- ๒.๑ มีความสามารถตามกฎหมาย
- ๒.๒ ไม่เป็นบุคคลล้มละลาย
- ๒.๓ ไม่อยู่ระหว่างเลิกกิจการ

๒.๔ ไม่เป็นบุคคลซึ่งอยู่ระหว่างถูกระงับการยื่นข้อเสนอหรือทำสัญญากับหน่วยงานของรัฐไว้ชั่วคราว เนื่องจากเป็นผู้ที่ไม่ผ่านเกณฑ์การประเมินผลการปฏิบัติงานของผู้ประกอบการตามระเบียบที่รัฐมนตรีว่าการกระทรวงการคลังกำหนดตามที่ประกาศเผยแพร่ในระบบเครือข่ายสารสนเทศของกรมบัญชีกลาง

๒.๕ ไม่เป็นบุคคลซึ่งถูกระบุชื่อไว้ในบัญชีรายชื่อผู้ทำงานและได้แจ้งเวียนชื่อให้เป็นผู้ทำงานของหน่วยงานของรัฐในระบบเครือข่ายสารสนเทศของกรมบัญชีกลาง ซึ่งรวมถึงนิติบุคคลที่ผู้ทำงานเป็นหุ้นส่วนผู้จัดการ กรรมการผู้จัดการ ผู้บริหาร ผู้มีอำนาจในการดำเนินงานในกิจการของนิติบุคคลนั้นด้วย

๒.๖ มีคุณสมบัติและไม่มีลักษณะต้องห้ามตามที่คณะกรรมการนโยบายการจัดซื้อจัดจ้างและการบริหารพัสดุภาครัฐกำหนดในราชกิจจานุเบกษา

๒.๗ เป็นนิติบุคคลผู้มีอาชีพรับจ้างงานที่ประกวดราคาอิเล็กทรอนิกส์ดังกล่าว

๒.๘ ไม่เป็นผู้มีผลประโยชน์ร่วมกันกับผู้ยื่นข้อเสนอรายอื่นที่เข้ายื่นข้อเสนอให้แก่ วิทยาลัยการอาชีพนาแก ณ วันประกาศประกวดราคาอิเล็กทรอนิกส์ หรือไม่เป็นผู้กระทำการอันเป็นการขัดขวางการแข่งขันอย่างเป็นธรรม ในการประกวดราคาอิเล็กทรอนิกส์ครั้งนี้

๒.๙ ไม่เป็นผู้ได้รับเอกสิทธิ์หรือความคุ้มกัน ซึ่งอาจปฏิเสธไม่ยอมขึ้นศาลไทย เว้นแต่รัฐบาลของผู้ยื่นข้อเสนอได้มีคำสั่งให้สละเอกสิทธิ์และความคุ้มกันเช่นนั้น

๒.๑๐ ผู้ยื่นข้อเสนอต้องมีผลงานก่อสร้างประเภทเดียวกันกับงานที่ประกวดราคาจ้างก่อสร้างในวงเงินไม่น้อยกว่า ๒๐๐,๐๐๐.๐๐ บาท (หกแสนบาทถ้วน) และเป็นผลงานที่เป็นคู่สัญญาโดยตรงกับหน่วยงานของรัฐ หรือหน่วยงานเอกชนที่วิทยาลัยการอาชีพนาแกเชื่อถือ

๒.๑๑ ผู้ยื่นข้อเสนอที่ยื่นข้อเสนอในรูปแบบของ "กิจการร่วมค้า" ต้องมีคุณสมบัติ ดังนี้  
กรณีข้อตกลงฯ กำหนดให้ผู้เข้าร่วมค้ารายใดรายหนึ่งเป็นผู้เข้าร่วมค้าหลัก ข้อตกลงฯ จะต้องมีการกำหนดสัดส่วนหน้าที่ และความรับผิดชอบในปริมาณงาน สิ่งของ หรือมูลค่าตามสัญญาของผู้เข้าร่วมค้าหลักมากกว่าผู้เข้าร่วมค้ารายอื่นทุกราย

กรณีข้อตกลงฯ กำหนดให้ผู้เข้าร่วมค้ารายใดรายหนึ่งเป็นผู้เข้าร่วมค้าหลัก กิจการร่วมค่านั้นต้องใช้ผลงานของผู้เข้าร่วมค้าหลักรายเดียวเป็นผลงานของกิจการร่วมค้าที่ยื่นข้อเสนอ

สำหรับข้อตกลงฯ ที่ไม่ได้กำหนดให้ผู้เข้าร่วมค้ารายใดเป็นผู้เข้าร่วมค้าหลัก ผู้เข้าร่วมค้าทุกรายจะต้องมีคุณสมบัติครบถ้วนตามเงื่อนไขที่กำหนดไว้ในเอกสารเชิญชวน

๒.๑๒ ผู้ยื่นข้อเสนอต้องลงทะเบียนในระบบจัดซื้อจัดจ้างภาครัฐด้วยอิเล็กทรอนิกส์ (Electronic Government Procurement : e - GP) ของกรมบัญชีกลาง

### ๓. หลักฐานการยื่นข้อเสนอ

ผู้ยื่นข้อเสนอจะต้องเสนอเอกสารหลักฐานยื่นมาพร้อมกับการเสนอราคาทางระบบจัดซื้อจัดจ้างภาครัฐด้วยอิเล็กทรอนิกส์ โดยแยกเป็น ๒ ส่วน คือ

#### ๓.๑ ส่วนที่ ๑ อย่างน้อยต้องมีเอกสารดังต่อไปนี้

(๑) ในกรณีผู้ยื่นข้อเสนอเป็นนิติบุคคล

(ก) ห้างหุ้นส่วนสามัญหรือห้างหุ้นส่วนจำกัด ให้ยื่นสำเนาหนังสือรับรองการจดทะเบียนนิติบุคคล บัญชีรายชื่อหุ้นส่วนผู้จัดการ ผู้มีอำนาจควบคุม (ถ้ามี) พร้อมทั้งรับรองสำเนาถูกต้อง

(ข) บริษัทจำกัดหรือบริษัทมหาชนจำกัด ให้ยื่นสำเนาหนังสือรับรองการจดทะเบียนนิติบุคคล หนังสือบริคณห์สนธิ บัญชีรายชื่อกรรมการผู้จัดการ ผู้มีอำนาจควบคุม (ถ้ามี) และบัญชีผู้ถือหุ้นรายใหญ่ (ถ้ามี) พร้อมทั้งรับรองสำเนาถูกต้อง

(๒) ในกรณีผู้ยื่นข้อเสนอเป็นบุคคลธรรมดาหรือคณะบุคคลที่มีโช้นิติบุคคล ให้ยื่นสำเนาบัตรประจำตัวประชาชนของผู้ยื่น สำเนาข้อตกลงที่แสดงถึงการเข้าเป็นหุ้นส่วน (ถ้ามี) สำเนาบัตรประจำตัวประชาชนของผู้เป็นหุ้นส่วน หรือสำเนาหนังสือเดินทางของผู้เป็นหุ้นส่วนที่ได้ถือสัญชาติไทย พร้อมทั้งรับรองสำเนาถูกต้อง

(๓) ในกรณีผู้ยื่นข้อเสนอเป็นผู้ยื่นข้อเสนอร่วมกันในฐานะเป็นผู้ร่วมค้า ให้ยื่นสำเนาสัญญาของการเข้าร่วมค้า และเอกสารตามที่ระบุไว้ใน (๑) หรือ (๒) ของผู้ร่วมค้า แล้วแต่กรณี

(๔) เอกสารเพิ่มเติมอื่นๆ

(๔.๑) สำเนาทะเบียนพาณิชย์

(๔.๒) สำเนาภาษีมูลค่าเพิ่ม

(๔.๓) สำเนาบัตรประจำตัวประชาชน

(๕) บัญชีเอกสารส่วนที่ ๑ ทั้งหมดที่ได้ยื่นพร้อมกับการเสนอราคาทางระบบจัดซื้อจัดจ้างภาครัฐด้วยอิเล็กทรอนิกส์ ตามแบบในข้อ ๑.๗ (๑) โดยไม่ต้องแนบในรูปแบบ PDF File (Portable Document Format)

ทั้งนี้ เมื่อผู้ยื่นข้อเสนอดำเนินการแนบไฟล์เอกสารตามบัญชีเอกสารส่วนที่ ๑ ครบถ้วน ถูกต้องแล้ว ระบบจัดซื้อจัดจ้างภาครัฐด้วยอิเล็กทรอนิกส์จะสร้างบัญชีเอกสารส่วนที่ ๑ ตามแบบในข้อ ๑.๗ (๑) ให้โดยผู้ยื่นข้อเสนอไม่ต้องแนบบัญชีเอกสารส่วนที่ ๑ ดังกล่าวในรูปแบบ PDF File (Portable Document Format)

### ๓.๒ ส่วนที่ ๒ อย่างน้อยต้องมีเอกสารดังต่อไปนี้

(๑) ในกรณีที่ผู้ยื่นข้อเสนอมอบอำนาจให้บุคคลอื่นกระทำการแทนให้แนบหนังสือมอบอำนาจซึ่งติดอากรแสตมป์ตามกฎหมาย โดยมีหลักฐานแสดงตัวตนของผู้มอบอำนาจและผู้รับมอบอำนาจ ทั้งนี้หากผู้รับมอบอำนาจเป็นบุคคลธรรมดาต้องเป็นผู้ที่บรรลุนิติภาวะตามกฎหมายแล้วเท่านั้น

(๒) สำเนาหนังสือรับรองผลงานก่อสร้างพร้อมทั้งรับรองสำเนาถูกต้อง

(๓) เอกสารเพิ่มเติมอื่นๆ

(๓.๑) สำเนาหนังสือรับรองผลงานและสัญญาจ้างก่อสร้างตามหนังสือรับรอง

(๓.๒) สำเนาหนังสือรับรองของวิศวกรควบคุมงาน

(๔) สำเนาใบขึ้นทะเบียนผู้ประกอบการวิสาหกิจขนาดกลางและขนาดย่อม (SMEs)

(ถ้ามี)

(๕) บัญชีเอกสารส่วนที่ ๒ ทั้งหมดที่ได้ยื่นพร้อมกับการเสนอราคาทางระบบจัดซื้อจัดจ้างภาครัฐด้วยอิเล็กทรอนิกส์ตามแบบในข้อ ๑.๗ (๒) โดยไม่ต้องแนบในรูปแบบ PDF File (Portable Document Format)

ทั้งนี้ เมื่อผู้ยื่นข้อเสนอดำเนินการแนบไฟล์เอกสารตามบัญชีเอกสารส่วนที่ ๒ ครบถ้วน ถูกต้องแล้ว ระบบจัดซื้อจัดจ้างภาครัฐด้วยอิเล็กทรอนิกส์จะสร้างบัญชีเอกสารส่วนที่ ๒ ตามแบบในข้อ ๑.๗ (๒) ให้

โดยผู้ยื่นข้อเสนอไม่ต้องแนบบัญชีเอกสารส่วนที่ ๒ ดังกล่าวในรูปแบบ PDF File (Portable Document Format)

#### ๔. การเสนอราคา

๔.๑ ผู้ยื่นข้อเสนอต้องยื่นข้อเสนอ และเสนอราคาทางระบบจัดซื้อจัดจ้างภาครัฐด้วยอิเล็กทรอนิกส์ตามที่กำหนดไว้ในเอกสารประกวดราคาอิเล็กทรอนิกส์นี้ โดยไม่มีเงื่อนไขใดๆ ทั้งสิ้น และจะต้องกรอกข้อความให้ถูกต้องครบถ้วน พร้อมทั้งหลักฐานแสดงตัวตนและทำการยืนยันตัวตนของผู้ยื่นข้อเสนอโดยไม่ต้องแนบบใบเสนอราคาในรูปแบบ PDF File (Portable Document Format)

๔.๒ ให้ผู้ยื่นข้อเสนอกรอกรายละเอียดการเสนอราคาในใบเสนอราคาตามแบบเอกสารประกวดราคาจ้างก่อสร้างด้วยวิธีประกวดราคาอิเล็กทรอนิกส์ (e-bidding) ข้อ ๑.๒ ให้ครบถ้วนโดยไม่ต้องยื่นใบแจ้งปริมาณงานและราคา และใบบัญชีรายการก่อสร้างในรูปแบบ PDF File (Portable Document Format)

ในการเสนอราคาให้เสนอราคาเป็นเงินบาทและเสนอราคาได้เพียงครั้งเดียวและราคาเดียว โดยเสนอราคารวม หรือราคาต่อหน่วย หรือราคาต่อรายการ ตามเงื่อนไขที่ระบุไว้ท้ายใบเสนอราคาให้ถูกต้อง ทั้งนี้ ราคารวมที่เสนอจะต้องตรงกันทั้งตัวเลขและตัวหนังสือ ถ้าตัวเลขและตัวหนังสือไม่ตรงกัน ให้ถือตัวหนังสือเป็นสำคัญ โดยคิดราคารวมทั้งสิ้นซึ่งรวมค่าภาษีมูลค่าเพิ่ม ภาษีอากรอื่น และค่าใช้จ่ายที่ระบุไว้แล้ว

ราคาที่เสนอจะต้องเสนอกำหนดยื่นราคาไม่น้อยกว่า ๑๒๐ วัน ตั้งแต่วันเสนอราคาโดยภายในกำหนดยื่นราคา ผู้ยื่นข้อเสนอต้องรับผิดชอบราคาที่ตนได้เสนอไว้และจะถอนการเสนอราคามีได้

๔.๓ ผู้ยื่นข้อเสนอจะต้องเสนอกำหนดเวลาดำเนินการก่อสร้างแล้วเสร็จไม่เกิน ๙๐ วัน นับถัดจากวันลงนามในสัญญาจ้างหรือจากวันที่ได้รับหนังสือแจ้งจาก วิทยาลัยการอาชีพนาแก ให้เริ่มทำงาน

๔.๔ ก่อนเสนอราคา ผู้ยื่นข้อเสนอควรตรวจสอบร่างสัญญา แบบรูป และรายการละเอียด ฯลฯ ให้ถี่ถ้วนและเข้าใจเอกสารประกวดราคาจ้างอิเล็กทรอนิกส์ทั้งหมดเสียก่อนที่จะตกลงยื่นข้อเสนอตามเงื่อนไขในเอกสารประกวดราคาจ้างอิเล็กทรอนิกส์

๔.๕ ผู้ยื่นข้อเสนอจะต้องยื่นข้อเสนอและเสนอราคาทางระบบจัดซื้อจัดจ้างภาครัฐด้วยอิเล็กทรอนิกส์ในวันที่ ๑๔ กุมภาพันธ์ ๒๕๖๖ ระหว่างเวลา ๐๘.๓๐ น. ถึง ๑๖.๓๐ น. และเวลาในการเสนอราคาให้ถือตามเวลาของระบบจัดซื้อจัดจ้างภาครัฐด้วยอิเล็กทรอนิกส์เป็นเกณฑ์

เมื่อพ้นกำหนดเวลายื่นข้อเสนอและเสนอราคาแล้ว จะไม่รับเอกสารการยื่นข้อเสนอและเสนอราคาใดๆ โดยเด็ดขาด

๔.๖ ผู้ยื่นข้อเสนอต้องจัดทำเอกสารสำหรับการเสนอราคาในรูปแบบไฟล์เอกสารประเภท PDF File (Portable Document Format) โดยผู้ยื่นข้อเสนอต้องเป็นผู้รับผิดชอบตรวจสอบความครบถ้วนถูกต้อง และชัดเจนของเอกสาร PDF File ก่อนที่จะยืนยันการเสนอราคา แล้วจึงส่งข้อมูล (Upload) เพื่อเป็นการเสนอราคาให้แก่วิทยาลัยการอาชีพนาแก ผ่านทางระบบจัดซื้อจัดจ้างภาครัฐด้วยอิเล็กทรอนิกส์

๔.๗ คณะกรรมการพิจารณาผลการประกวดราคาอิเล็กทรอนิกส์จะดำเนินการตรวจสอบคุณสมบัติของผู้ยื่นข้อเสนอแต่ละรายว่า เป็นผู้ยื่นข้อเสนอที่มีผลประโยชน์ร่วมกันกับผู้ยื่นเสนอรายอื่นตามข้อ ๑.๖ (๑) หรือไม่ หากปรากฏว่าผู้ยื่นเสนอรายใดเป็นผู้ยื่นข้อเสนอที่มีผลประโยชน์ร่วมกันกับผู้ยื่นเสนอรายอื่น คณะกรรมการฯ จะตัดรายชื่อผู้ยื่นข้อเสนอราคาที่มีผลประโยชน์ร่วมกันนั้นออกจากการเป็นผู้ยื่นข้อเสนอ

หากปรากฏต่อคณะกรรมการพิจารณาผลการประกวดราคาอิเล็กทรอนิกส์ว่า ก่อนหรือในขณะที่ มีการพิจารณาข้อเสนอ มีผู้ยื่นข้อเสนอรายใดกระทำการอันเป็นการขัดขวางการแข่งขันอย่างเป็นธรรมตามข้อ ๑.๖ (๒) และคณะกรรมการฯ เชื่อว่ามีการกระทำอันเป็นการขัดขวางการแข่งขันอย่างเป็นธรรม คณะกรรมการฯ จะตัดรายชื่อ ผู้ยื่นข้อเสนอรายนั้นออกจากการเป็นผู้ยื่นข้อเสนอ และวิทยาลัยการอาชีพนาแก จะพิจารณาลงโทษผู้ยื่นข้อเสนอดัง กล่าวเป็นผู้ทำงาน เว้นแต่ วิทยาลัยการอาชีพนาแก จะพิจารณาเห็นว่าผู้ยื่นข้อเสนอรายนั้น มิใช่เป็นผู้ริเริ่มให้มีการก ะทำดังกล่าวและได้ให้ความร่วมมือเป็นประโยชน์ต่อการพิจารณาของวิทยาลัยการอาชีพนาแก

#### ๔.๘ ผู้ยื่นข้อเสนอจะต้องปฏิบัติ ดังนี้

- (๑) ปฏิบัติตามเงื่อนไขที่ระบุไว้ในเอกสารประกวดราคาอิเล็กทรอนิกส์
- (๒) ราคาที่เสนอจะต้องเป็นราคาที่รวมภาษีมูลค่าเพิ่ม และภาษีอื่นๆ (ถ้ามี) รวมค่าใช้

จ่ายทั้งปวงไว้ด้วยแล้ว

- (๓) ผู้ยื่นข้อเสนอจะต้องลงทะเบียนเพื่อเข้าสู่กระบวนการเสนอราคา ตามวัน เวลา ที่ กำหนด
- (๔) ผู้ยื่นข้อเสนอจะถอนการเสนอราคาที่เสนอแล้วไม่ได้
- (๕) ผู้ยื่นข้อเสนอต้องศึกษาและทำความเข้าใจในระบบและวิธีการเสนอราคาด้วยวิธี

ประกวดราคาอิเล็กทรอนิกส์ ของกรมบัญชีกลางที่แสดงไว้ในเว็บไซต์ [www.gprocurement.go.th](http://www.gprocurement.go.th)

๔.๙ ผู้ยื่นข้อเสนอที่เป็นผู้ชนะการเสนอราคาต้องจัดทำแผนการใช้พัสดุที่ผลิตภายในประเทศ และแผนการใช้เหล็กที่ผลิตภายในประเทศ โดยยื่นให้หน่วยงานของรัฐภายใน ๖๐ วัน นับถัดจากวันลงนามในสัญญา

### ๕. หลักเกณฑ์และสิทธิในการพิจารณา

๕.๑ การพิจารณาผลการยื่นข้อเสนอประกวดราคาอิเล็กทรอนิกส์ครั้งนี้ วิทยาลัยการอาชีพ นานาแกจะพิจารณาตัดสินโดยใช้หลักเกณฑ์ ราคา

#### ๕.๒ การพิจารณาผู้ชนะการยื่นข้อเสนอ

กรณีใช้หลักเกณฑ์ราคาในการพิจารณาผู้ชนะการยื่นข้อเสนอ วิทยาลัยการอาชีพนาแก จะพิจารณาจาก ราคารวม

#### ๕.๓ หากผู้ยื่นข้อเสนอรายใดมีคุณสมบัติไม่ถูกต้องตามข้อ ๒ หรือยื่นหลักฐานการยื่นข้อ

เสนอไม่ถูกต้อง หรือไม่ครบถ้วนตามข้อ ๓ หรือยื่นข้อเสนอไม่ถูกต้องตามข้อ ๔ แล้ว คณะกรรมการพิจารณาผล การ ประกวดราคาอิเล็กทรอนิกส์จะไม่รับพิจารณาข้อเสนอของผู้ยื่นข้อเสนอรายนั้น เว้นแต่ผู้ยื่นข้อเสนอรายใดเสนอ เอกสารทางเทคนิคหรือรายละเอียดคุณลักษณะเฉพาะของพัสดุที่จะจ้างไม่ครบถ้วน หรือเสนอรายละเอียดแตกต่างไป จากเงื่อนไขที่วิทยาลัยการอาชีพนาแกกำหนดไว้ในประกาศและเอกสารประกวดราคาอิเล็กทรอนิกส์ ในส่วนที่มีไข่ สารสำคัญและความแตกต่างนั้น ไม่มีผลทำให้เกิดการได้เปรียบเสียเปรียบต่อผู้ยื่นข้อเสนอรายอื่น หรือเป็นการผิด พลาดเล็กน้อย คณะกรรมการฯ อาจพิจารณาผ่อนปรนการตัดสินสิทธิผู้ยื่นข้อเสนอรายนั้น

#### ๕.๔ วิทยาลัยการอาชีพนาแกสงวนสิทธิไม่พิจารณาข้อเสนอของผู้ยื่นข้อเสนอโดยไม่มีการ

ผ่อนผัน ในกรณีดังต่อไปนี้

- (๑) ไม่ปรากฏชื่อผู้ยื่นข้อเสนอรายนั้นในบัญชีรายชื่อผู้รับเอกสารประกวดราคา

อิเล็กทรอนิกส์ทางระบบจัดซื้อจัดจ้างด้วยอิเล็กทรอนิกส์ หรือบัญชีรายชื่อผู้ซื้อเอกสารประกวดราคาอิเล็กทรอนิกส์

ทางระบบจัดซื้อจัดจ้างด้วยอิเล็กทรอนิกส์ ของวิทยาลัยการอาชีพนาแก

(๒) ไม่กรอกชื่อผู้ยื่นข้อเสนอในการเสนอราคาทางระบบจัดซื้อจัดจ้างด้วยอิเล็กทรอนิกส์

(๓) เสนอรายละเอียดแตกต่างไปจากเงื่อนไขที่กำหนดในเอกสารประกวดราคาอิเล็กทรอนิกส์ที่เป็นสาระสำคัญ หรือมีผลทำให้เกิดความได้เปรียบเสียเปรียบแก่ผู้ยื่นข้อเสนอรายอื่น

๕.๕ ในการตัดสินใจประกวดราคาอิเล็กทรอนิกส์หรือในการทำสัญญา คณะกรรมการพิจารณาผลการประกวดราคาอิเล็กทรอนิกส์หรือวิทยาลัยการอาชีพนาแก มีสิทธิให้ผู้ยื่นข้อเสนอชี้แจงข้อเท็จจริงเพิ่มเติมได้ วิทยาลัยการอาชีพนาแกมีสิทธิที่จะไม่รับข้อเสนอ ไม่รับราคา หรือไม่ทำสัญญา หากข้อเท็จจริงดังกล่าวไม่เหมาะสมหรือไม่ถูกต้อง

๕.๖ วิทยาลัยการอาชีพนาแกทรงไว้ซึ่งสิทธิที่จะไม่รับราคาต่ำสุด หรือราคาหนึ่งราคาใด หรือราคาที่เสนอทั้งหมดก็ได้ และอาจพิจารณาเลือกจ้างในจำนวน หรือขนาด หรือเฉพาะรายการหนึ่งรายการใด หรืออาจยกเลิก การประกวดราคาอิเล็กทรอนิกส์โดยไม่พิจารณาจัดจ้างเลยก็ได้ สุดท้ายจะพิจารณา ทั้งนี้ เพื่อประโยชน์ของทางราชการเป็นสำคัญ และให้ถือว่าการตัดสินใจของวิทยาลัยการอาชีพนาแกเป็นเด็ดขาดผู้ยื่นข้อเสนอจะเรียกร้องค่าใช้ จ่าย หรือค่าเสียหายใดๆ มิได้ รวมทั้ง วิทยาลัยการอาชีพนาแกจะพิจารณายกเลิกการประกวดราคาอิเล็กทรอนิกส์และ ลงโทษผู้ยื่นข้อเสนอเป็นผู้ทำงาน ไม่ว่าจะเป็นผู้ยื่นข้อเสนอที่ได้รับการคัดเลือกหรือไม่ก็ตาม หากมีเหตุที่เชื่อถือได้ว่า ผู้ยื่นข้อเสนอกระทำการโดยไม่สุจริต เช่น การเสนอเอกสารอันเป็นเท็จ หรือใช้ข้อมูลคลาดเคลื่อน หรือนิติบุคคลอื่นมา เสนอราคาแทน เป็นต้น

ในกรณีที่ผู้ยื่นข้อเสนอรายที่เสนอราคาต่ำสุด เสนอราคาต่ำจนคาดหมายได้ว่าไม่อาจดำเนินงานตามเอกสารประกวดราคาอิเล็กทรอนิกส์ได้ คณะกรรมการพิจารณาผลการประกวดราคาอิเล็กทรอนิกส์หรือ วิทยาลัยการอาชีพนาแก จะให้ผู้ยื่นข้อเสนอชี้แจงและแสดงหลักฐานที่ทำให้เชื่อได้ว่าผู้ยื่นข้อเสนอสามารถดำเนินงานตามเอกสารประกวดราคาอิเล็กทรอนิกส์ให้เสร็จสมบูรณ์ หากคำชี้แจงไม่เป็นที่ยอมรับได้ วิทยาลัยการอาชีพนาแก มีสิทธิที่จะไม่รับข้อเสนอหรือไม่รับราคาของผู้ยื่นข้อเสนอรายนั้น ทั้งนี้ผู้ยื่นเสนอดังกล่าวไม่มีสิทธิเรียกร้องค่าใช้ จ่าย หรือค่าเสียหายใดๆ จากวิทยาลัยการอาชีพนาแก

๕.๗ ก่อนลงนามในสัญญา วิทยาลัยการอาชีพนาแก อาจประกาศยกเลิกการประกวดราคา อิเล็กทรอนิกส์ หากปรากฏว่ามีการกระทำที่เข้าลักษณะผู้ยื่นข้อเสนอที่ชนะการประกวดราคาหรือที่ได้รับการคัดเลือก มีผลประโยชน์ร่วมกัน หรือมีส่วนได้เสียกับผู้ยื่นข้อเสนอรายอื่น หรือขัดขวางการแข่งขันอย่างเป็นธรรม หรือสมยอม กันกับผู้ยื่นข้อเสนอรายอื่น หรือเจ้าหน้าที่ในการเสนอราคา หรือสื่อว่ากระทำการทุจริตอื่นใดในการเสนอราคา

๕.๘ หากผู้ยื่นข้อเสนอซึ่งเป็นผู้ประกอบการ SMEs เสนอราคาสูงกว่าราคาต่ำสุดของผู้ยื่นข้อเสนอรายอื่นที่ไม่เกินร้อยละ ๑๐ ให้หน่วยงานของรัฐจัดซื้อจัดจ้างจากผู้ประกอบการ SMEs ดังกล่าว โดยจัดเรียง ลำดับผู้ยื่นข้อเสนอซึ่งเป็นผู้ประกอบการ SMEs ซึ่งเสนอราคาสูงกว่าราคาต่ำสุดของผู้ยื่นข้อเสนอรายอื่นไม่เกินร้อยละ ๑๐ ที่จะเรียกมาทำสัญญาไม่เกิน ๓ ราย

ผู้ยื่นข้อเสนอที่เป็นกิจการร่วมค้าที่จะได้สิทธิตามวรรคหนึ่ง ผู้เข้าร่วมค้าทุกรายจะต้อง เป็นผู้ประกอบการ SMEs



๕.๙ หากผู้ยื่นข้อเสนอซึ่งมิใช่ผู้ประกอบการ SMEs แต่เป็นบุคคลธรรมดาที่ถือสัญชาติไทย หรือนิติบุคคลที่จัดตั้งขึ้นตามกฎหมายไทยเสนอราคาสูงกว่าราคาต่ำสุดของผู้ยื่นข้อเสนอซึ่งเป็นบุคคลธรรมดาที่มีได้ถือ สัญชาติไทยหรือนิติบุคคลที่จัดตั้งขึ้นตามกฎหมายของต่างประเทศไม่เกินร้อยละ ๓ ให้หน่วยงานของรัฐจัดซื้อหรือจัด จ้างจากผู้ยื่นข้อเสนอซึ่งเป็นบุคคลธรรมดาที่ถือสัญชาติไทยหรือนิติบุคคลที่จัดตั้งขึ้นตามกฎหมายไทยดังกล่าว

ผู้ยื่นข้อเสนอที่เป็นกิจการร่วมค้าที่จะได้สิทธิตามวรรคหนึ่ง ผู้เข้าร่วมค้าทุกรายจะต้อง เป็นผู้ประกอบการที่เป็นบุคคลธรรมดาที่ถือสัญชาติไทยหรือนิติบุคคลที่จัดตั้งขึ้นตามกฎหมายไทย

## ๖. การทำสัญญาจ้างก่อสร้าง

ผู้ชนะการประกวดราคาอิเล็กทรอนิกส์จะต้องทำสัญญาจ้างตามแบบสัญญา ดังระบุในข้อ ๑.๓ หรือทำข้อตกลงเป็นหนังสือกับวิทยาลัยการอาชีพนาแก ภายใน ๗ วัน นับถัดจากวันที่ได้รับแจ้ง และจะต้องวาง หลักประกันสัญญาเป็นจำนวนเงินเท่ากับร้อยละ ๕ ของราคาค่าจ้างที่ประกวดราคาอิเล็กทรอนิกส์ ให้วิทยาลัยการ อาชีพนาแกยึดถือไว้ในขณะทำสัญญาโดยใช้หลักประกันอย่างหนึ่งอย่างใด ดังต่อไปนี้

### ๖.๑ เงินสด

๖.๒ เช็ครหรือตราพท์ที่ธนาคารเซ็นสั่งจ่าย ซึ่งเป็นเช็ครหรือตราพท์ลงวันที่ที่ใช้เช็ครหรือตราพท์ นั้น ชำระต่อเจ้าหน้าที่ในวันทำสัญญา หรือก่อนวันนั้นไม่เกิน ๓ วันทำการ

๖.๓ หนังสือค้ำประกันของธนาคารภายในประเทศ ตามตัวอย่างที่คณะกรรมการนโยบาย กำหนด ดังระบุในข้อ ๑.๔ (๒) หรือจะเป็นหนังสือค้ำประกันอิเล็กทรอนิกส์ตามวิธีการที่กรมบัญชีกลางกำหนด

๖.๔ หนังสือค้ำประกันของบริษัทเงินทุน หรือบริษัทเงินทุนหลักทรัพย์ที่ได้รับอนุญาตให้ ประกอบกิจการเงินทุนเพื่อการพาณิชย์และประกอบธุรกิจค้ำประกันตามประกาศของธนาคารแห่งประเทศไทย ตาม รายชื่อบริษัทเงินทุนที่ธนาคารแห่งประเทศไทยแจ้งเวียนให้ทราบ โดยอนุโลมให้ใช้ตามตัวอย่างหนังสือค้ำประกันของ ธนาคารที่คณะกรรมการนโยบายกำหนด ดังระบุในข้อ ๑.๔ (๒)

### ๖.๕ พันธบัตรรัฐบาลไทย

หลักประกันนี้จะคืนให้ โดยไม่มีดอกเบี้ยภายใน ๑๕ วันนับถัดจากวันที่ผู้ชนะการประกวดราคา อิเล็กทรอนิกส์ (ผู้รับจ้าง) พ้นจากข้อผูกพันตามสัญญาจ้างแล้ว

## ๗. ค่าจ้างและการจ่ายเงิน

วิทยาลัยการอาชีพนาแกจะจ่ายค่าจ้างซึ่งได้รวมภาษีมูลค่าเพิ่ม ตลอดจนภาษีอื่น ๆ และค่าใช้จ่าย ทั้งสิ้นแล้ว โดยถือราคาเหมารวมเป็นเกณฑ์ และกำหนดการจ่ายเงินเป็น จำนวน ๒ งวด ดังนี้

งวดที่ ๑ เป็นจำนวนเงินในอัตราร้อยละ ๔๐ ของค่าจ้าง เมื่อผู้รับจ้างได้ปฏิบัติงาน - จัดทำแผน ปฏิบัติงานแล้วเสร็จ- ปรับปรุงพื้นที่อาคารภายใน แล้วเสร็จ- ปรับปรุงห้องน้ำ+ระบบสุขาภิบาล แล้วเสร็จ- ติดตั้งประตู ทางเชื่อมด้านข้างอาคาร แล้วเสร็จ- ปรับปรุงเวทีภายใน (ห้องสมุดศูนย์การเรียนรู้ด้วยตัวเอง) แล้วเสร็จ ให้แล้วเสร็จ ภายใน ๔๕ วัน

งวดสุดท้าย เป็นจำนวนเงินในอัตราร้อยละ ๖๐ ของค่าจ้าง เมื่อผู้รับจ้างได้ปฏิบัติงานทั้งหมด ให้ แล้วเสร็จเรียบร้อยตามสัญญาหรือข้อตกลงจ้างเป็นหนังสือ รวมทั้งทำสถานที่ก่อสร้างให้สะอาดเรียบร้อย

## ๘. อัตราค่าปรับ

ค่าปรับตามสัญญาจ้างแนบท้ายเอกสารประกวดราคาอิเล็กทรอนิกส์นี้ หรือข้อตกลงจ้างเป็นหนังสือจะกำหนด ดังนี้

๘.๑ กรณีที่ผู้รับจ้างนำงานที่รับจ้างไปจ้างช่วงให้ผู้อื่นทำอีกทอดหนึ่งโดยไม่ได้รับอนุญาตจากวิทยาลัยการอาชีพนาแก จะกำหนดค่าปรับสำหรับการฝ่าฝืนดังกล่าวเป็นจำนวนร้อยละ ๐.๐๐ ของวงเงินของงานจ้างช่วงนั้น

๘.๒ กรณีที่ผู้รับจ้างปฏิบัติผิดสัญญาจ้างก่อสร้าง นอกเหนือจากข้อ ๘.๑ จะกำหนดค่าปรับเป็นรายวันเป็นจำนวนเงินตายตัวในอัตราร้อยละ ๐.๑๐ ของราคางานจ้าง

#### ๙. การรับประกันความชำรุดบกพร่อง

ผู้ชนะการประกวดราคาอิเล็กทรอนิกส์ซึ่งได้ทำสัญญาจ้าง ตามแบบ ดังระบุในข้อ ๑.๓ หรือข้อตกลงจ้างเป็นหนังสือแล้วแต่กรณี จะต้องรับประกันความชำรุดบกพร่องของงานจ้างที่เกิดขึ้นภายในระยะเวลา ไม่น้อยกว่า ๒ ปี นับถัดจากวันที่วิทยาลัยการอาชีพนาแกได้รับมอบงาน โดยต้องบริหารจัดการซ่อมแซมแก้ไขให้ใช้งานได้ติดตั้งเดิมภายใน ๓๐ วัน นับถัดจากวันที่ได้รับแจ้งความชำรุดบกพร่อง

#### ๑๐. ข้อสงวนสิทธิในการยื่นข้อเสนอและอื่น ๆ

๑๐.๑ เงินค่าจ้างสำหรับงานจ้างครั้งนี้ ได้มาจากเงินงบประมาณประจำปี พ.ศ. ๒๕๖๖

การลงนามในสัญญาจะกระทำต่อเมื่อ วิทยาลัยการอาชีพนาแกได้รับอนุมัติเงินค่าก่อสร้างจากเงินงบประมาณประจำปี พ.ศ. ๒๕๖๖

๑๐.๒ เมื่อวิทยาลัยการอาชีพนาแกได้คัดเลือกผู้ยื่นข้อเสนอรายใดให้เป็นผู้รับจ้าง และได้ตกลงจ้าง ตามการประกวดราคาอิเล็กทรอนิกส์แล้ว ถ้าผู้รับจ้างจะต้องสั่งหรือนำสิ่งของมาจากต่างประเทศ และของนั้นต้องนำเข้ามาโดยทางเรือในเส้นทางที่มีเรือไทยเดินอยู่ และสามารถให้บริการรับขนได้ตามที่รัฐมนตรีว่าการกระทรวงคมนาคมประกาศกำหนด ผู้ยื่นข้อเสนอซึ่งเป็นผู้รับจ้างจะต้องปฏิบัติตามกฎหมายว่าด้วยการส่งเสริมการพาณิชย์ ดังนี้

(๑) แจ้งการสั่งหรือนำสิ่งของดังกล่าวเข้ามาจากต่างประเทศต่อกรมเจ้าท่า ภายใน ๗ วัน นับตั้งแต่วันที่ผู้รับจ้างสั่งหรือซื้อของจากต่างประเทศ เว้นแต่เป็นของที่รัฐมนตรีว่าการกระทรวงคมนาคมประกาศยกเว้นให้บรรทุกโดยเรืออื่นได้

(๒) จัดการให้สิ่งของดังกล่าวบรรทุกโดยเรือไทย หรือเรือที่มีสิทธิเช่นเดียวกับเรือไทย จากต่างประเทศมายังประเทศไทย เว้นแต่จะได้รับอนุญาตจากกรมเจ้าท่า ให้บรรทุกสิ่งของนั้น โดยเรืออื่นที่มีใช้เรือไทย ซึ่งจะต้องได้รับอนุญาตเช่นนั้นก่อนบรรทุกของลงเรืออื่น หรือเป็นของที่รัฐมนตรีว่าการกระทรวงคมนาคมประกาศยกเว้นให้บรรทุกโดยเรืออื่น

(๓) ในกรณีที่ไม่ปฏิบัติตาม (๑) หรือ (๒) ผู้รับจ้างจะต้องรับผิดชอบตามกฎหมายว่าด้วยการส่งเสริมการพาณิชย์

๑๐.๓ ผู้ยื่นข้อเสนอซึ่งวิทยาลัยการอาชีพนาแกได้คัดเลือกแล้ว ไม่ไปทำสัญญาหรือข้อตกลงจ้างเป็นหนังสือภายในเวลาที่กำหนดดังระบุไว้ในข้อ ๗ วิทยาลัยการอาชีพนาแกจะริบหลักประกันการยื่นข้อเสนอ หรือเรียก ร้องจากผู้ออกหนังสือค้ำประกัน การยื่นข้อเสนอทันที และอาจพิจารณาเรียก ร้องให้ชดใช้ความเสียหายอื่น (ถ้ามี) รวมทั้งจะพิจารณาให้เป็นผู้ทำงาน ตามระเบียบกระทรวงการคลังว่าด้วยการจัดซื้อจัดจ้างและการบริหารพัสดุภาครัฐ

๑๐.๔ วิทยาลัยการอาชีพนาแกสงวนสิทธิ์ที่จะแก้ไขเพิ่มเติมเงื่อนไข หรือข้อกำหนดในแบบสัญญาหรือข้อตกลงจ้างเป็นหนังสือให้เป็นไปตามความเห็นของสำนักงานอัยการสูงสุด (ถ้ามี)

๑๐.๕ ในกรณีที่เอกสารแนบท้ายเอกสารประกวดราคาอิเล็กทรอนิกส์นี้ มีความขัดหรือแย้งกัน ผู้ยื่นข้อเสนอจะต้องปฏิบัติตามคำวินิจฉัยของวิทยาลัยการอาชีพนาแก คำวินิจฉัยดังกล่าวให้ถือเป็นที่สุด และผู้ยื่นข้อเสนอไม่มีสิทธิเรียกร้องค่าใช้จ่าใดๆ เพิ่มเติม

๑๐.๖ วิทยาลัยการอาชีพนาแก อาจประกาศยกเลิกการจัดจ้างในกรณีต่อไปนี้ได้ โดยที่ผู้ยื่นข้อเสนอจะเรียกร้องค่าเสียหายใดๆ จากวิทยาลัยการอาชีพนาแกไม่ได้

(๑) วิทยาลัยการอาชีพนาแกไม่ได้รับการจัดสรรเงินที่จะใช้ในการจัดจ้างหรือได้รับจัดสรรแต่ไม่เพียงพอที่จะทำการจัดจ้างครั้งนี้ต่อไป

(๒) มีการกระทำที่เข้าลักษณะผู้ยื่นข้อเสนอที่ชนะการจัดจ้างหรือที่ได้รับการคัดเลือกมีผลประโยชน์ร่วมกัน หรือมีส่วนได้เสียกับผู้ยื่นข้อเสนอรายอื่น หรือขัดขวางการแข่งขันอย่างเป็นธรรมหรือสมยอมกันกับผู้ยื่นข้อเสนอรายอื่น หรือเจ้าหน้าที่ในการเสนอราคา หรือสื่อว่ากระทำการทุจริตอื่นใดในการเสนอราคา

(๓) การทำการจัดจ้างครั้งนี้ต่อไปอาจก่อให้เกิดความเสียหายแก่วิทยาลัยการอาชีพนาแก หรือกระทบต่อประโยชน์สาธารณะ

(๔) กรณีอื่นในทำนองเดียวกับ (๑) (๒) หรือ (๓) ตามที่กำหนดในกฎกระทรวงซึ่งออกตามความในกฎหมายว่าด้วยการจัดซื้อจัดจ้างและการบริหารพัสดุภาครัฐ

#### ๑๑. การปรับราคาค่างานก่อสร้าง

การปรับราคาค่างานก่อสร้างตามสูตรการปรับราคาตั้งระบุในข้อ ๑.๕ จะนำมาใช้ในกรณีที่ ค่างานก่อสร้างลดลงหรือเพิ่มขึ้น โดยวิธีการต่อไปนี้

ตามเงื่อนไข หลักเกณฑ์ สูตรและวิธีคำนวณที่ใช้กับสัญญาแบบปรับราคาได้ตามมติคณะรัฐมนตรี เมื่อวันที่ ๒๒ สิงหาคม ๒๕๓๒ เรื่อง การพิจารณาช่วยเหลือผู้ประกอบการอาชีพงานก่อสร้าง ตามหนังสือสำนักเลขาธิการคณะรัฐมนตรี ที่ นร ๐๒๐๓/ว ๑๐๙ ลงวันที่ ๒๔ สิงหาคม ๒๕๓๒

สูตรการปรับราคา (สูตรค่า K) จะต้องคงที่ที่ระดับที่กำหนดไว้ในวันแล้วเสร็จตามที่กำหนดไว้ในสัญญา หรือภายในระยะเวลาที่วิทยาลัยการอาชีพนาแกได้ขยายออกไป โดยจะใช้สูตรของทางราชการที่ได้ระบุในข้อ ๑.๕

#### ๑๒. มาตรฐานฝีมือช่าง

เมื่อวิทยาลัยการอาชีพนาแกได้คัดเลือกผู้ยื่นข้อเสนอรายใดให้เป็นผู้รับจ้างและได้ตกลงจ้างก่อสร้างตามประกาศนี้แล้ว ผู้ยื่นข้อเสนอจะต้องตกลงว่าในการปฏิบัติงานก่อสร้างดังกล่าว ผู้ยื่นข้อเสนอจะต้องมีและใช้ผู้ผ่านการทดสอบ มาตรฐานฝีมือช่างหรือผู้ผ่านการทดสอบมาตรฐานฝีมือช่างจาก ช่างก่อสร้างหรือช่างโยธาช่างไฟฟ้า หรือผู้มีวุฒิปับัตรระดับ ปวช. ปวส. และปวท. หรือเทียบเท่าจากสถาบันการศึกษาที่ ก.พ. รับรองให้เข้ารับราชการได้ ในอัตราไม่ต่ำกว่าร้อยละ ๑๐ ของแต่ละ สาขาช่างแต่จะต้องมีจำนวนช่างอย่างน้อย ๑ คน ในแต่ละสาขาช่าง ดังต่อไปนี้

๑๒.๑ ช่างก่อสร้างหรือช่างโยธา

๑๒.๒ ช่างไฟฟ้า

๑๓. การปฏิบัติตามกฎหมายและระเบียบ

ในระหว่างระยะเวลาการก่อสร้าง ผู้ยื่นข้อเสนอที่ได้รับการคัดเลือกให้เป็นผู้รับจ้างต้องปฏิบัติตามหลักเกณฑ์ที่กฎหมายและระเบียบได้กำหนดไว้โดยเคร่งครัด

๑๔. การประเมินผลการปฏิบัติงานของผู้ประกอบการ

วิทยาลัยการอาชีพนาแก สามารถนำผลการปฏิบัติงานแล้วเสร็จตามสัญญาของผู้ยื่นข้อเสนอที่ได้รับการคัดเลือกให้เป็นผู้รับจ้างเพื่อนำมาประเมินผลการปฏิบัติงานของผู้ประกอบการ

ทั้งนี้ หากผู้ยื่นข้อเสนอที่ได้รับการคัดเลือกไม่ผ่านเกณฑ์ที่กำหนดจะถูกระงับการยื่นข้อเสนอหรือทำสัญญากับวิทยาลัยการอาชีพนาแก ไว้ชั่วคราว

วิทยาลัยการอาชีพนาแก

๖ กุมภาพันธ์ ๒๕๖๖

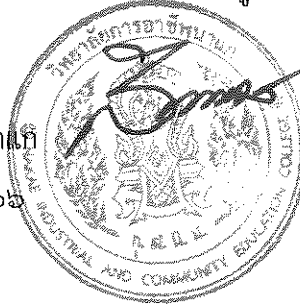

กรมส่งเสริมการค้าระหว่างประเทศ กระทรวงพาณิชย์  
สำนักงานส่งเสริมการค้าระหว่างประเทศ เขต ๑ กรุงเทพฯ

ประกาศนียบัตรคุณวุฒิ (อาชีวศึกษา) (ประกาศนียบัตรคุณวุฒิ)

## โครงการ

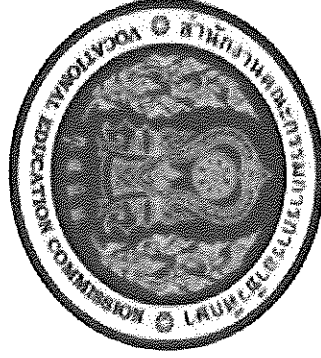

แบบที่พอสังเขปแสดงที่ตั้งโครงการ

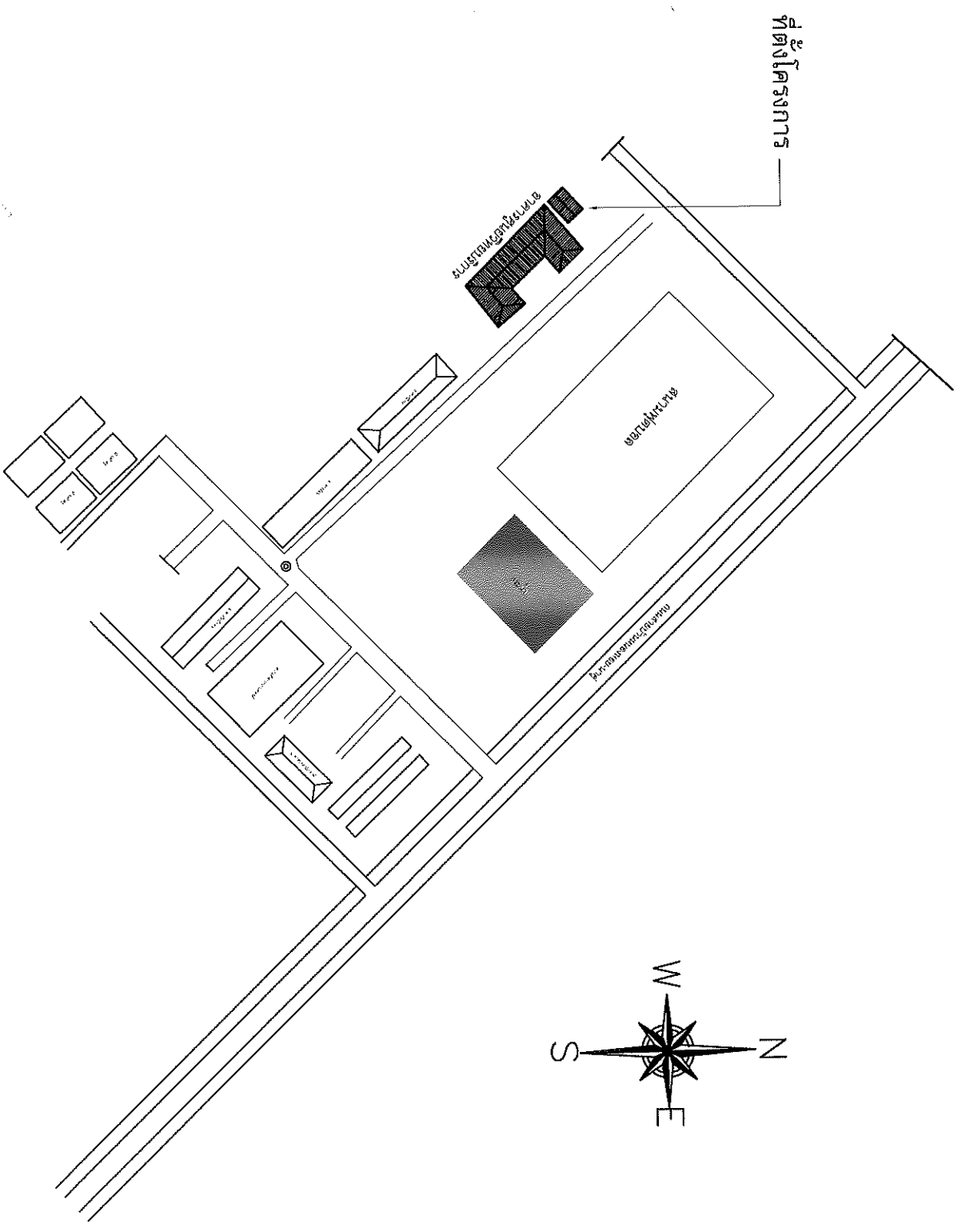

วิทยาลัยการอาชีพนาแก  
อำเภอนาแก จังหวัดนครพนม

โครงการ

ปรับปรุงอาคารที่อยู่อำนวยการและศูนย์  
บริการ (อาคารศูนย์บริการ)

ที่ตั้งโครงการ

วิทยาลัยการอาชีพนาแก  
อำเภอนาแก จังหวัดนครพนม

อนุมัติ

นายสุวิวัฒน์ คำแปง  
ผู้อำนวยการวิทยาลัยการอาชีพนาแก

รับชอบ

นางสาวเยาวภา เตมีย  
รองผู้อำนวยการวิทยาลัยการอาชีพนาแก

เห็นชอบ

นายสมเจต เตมีย  
รองผู้อำนวยการวิทยาลัยการอาชีพนาแก

อนุมัติ

(นาย)สุวิวัฒน์ วิบูลย์อักษร  
ผู้อำนวยการวิทยาลัยการอาชีพนาแก 13515

ชื่อแบบ

นายสุวิวัฒน์ วิบูลย์อักษร  
นายสมเจต เตมีย  
นายสุวิวัฒน์ วิบูลย์อักษร

REMARK : หมายเหตุ

ราคา + 0.00 ที่ช่างประเมินเฉพาะ

DATE : วัน

อาคารโรงครัว

อาคารศูนย์วิทยบริการ

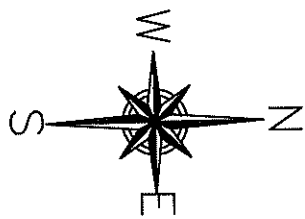
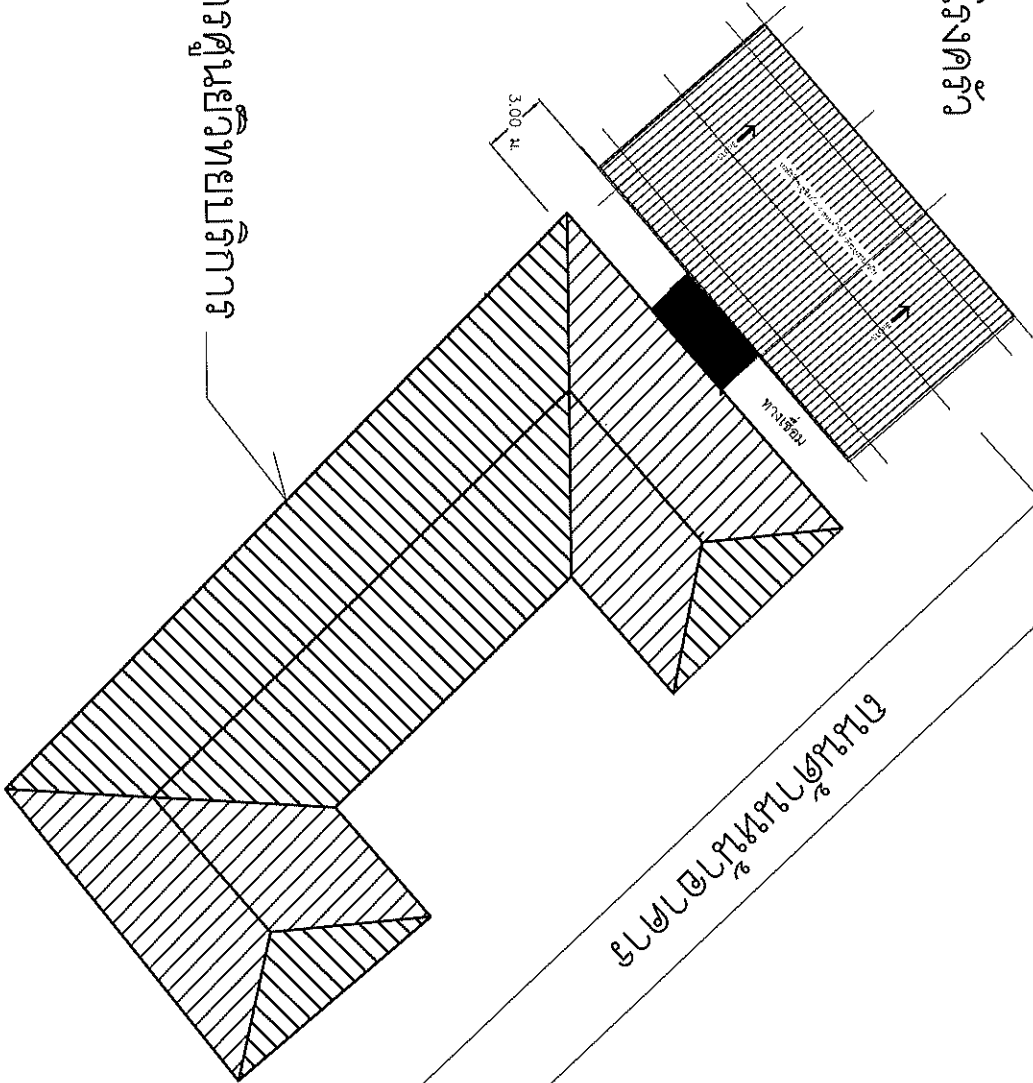

แปลนผังบริเวณ  
Scale 1:500



วิทยาลัยการอาชีพแม่  
จันทนาภา จังหวัดนครพนม

โครงการ

ปรับปรุงอาคารห้องอาหารชั้นหนึ่ง  
ประกอบ (อาคารศูนย์วิทยบริการ)

ที่ตั้งโครงการ

วิทยาลัยการอาชีพแม่  
จันทนาภา จังหวัดนครพนม

อนุมัติ

นายสิทธิวัฒน์ วัฒน  
ผู้อำนวยการวิทยาลัยการอาชีพแม่

ได้รับอนุมัติ

นางสาวดวงฤดี วัฒน  
รองผู้อำนวยการวิทยาลัยการอาชีพแม่

ได้รับอนุมัติ

นายสมชาย วัฒน  
รองผู้อำนวยการวิทยาลัยการอาชีพแม่

วันที่

นายสมชาย วัฒน (นาย)

ตำแหน่งผู้อำนวยการ 13515

ได้รับอนุมัติ

นายสมชาย วัฒน  
ผู้อำนวยการ วิทยาลัยการ  
อาชีพแม่จันทนาภา

REMARK : หมายเหตุ

รวม + 0.00 ที่ว่างเดิมของอาคาร

DATE : วันที่



วิทยาลัยการอาชีพนาโพธิ์

สำนักงานเขตสุพรรณบุรี

โครงการ

ปรับปรุงอาคารที่อยู่อาศัยพร้อมสุขภัณฑ์  
ประเภทอื่น (อาคารศูนย์วิทยบริการ)

ที่ตั้งโครงการ

วิทยาลัยการอาชีพนาโพธิ์  
สำนักงานเขตสุพรรณบุรี

อนุมัติ

นางสุจิตติพันธ์ ศานปกิจ  
ผู้อำนวยการวิทยาลัยการอาชีพนาโพธิ์

เห็นชอบ

นางสาวกัญญาพร เกตุรัตน์  
รองผู้อำนวยการวิทยาลัยการอาชีพนาโพธิ์

เห็นชอบ

นายทศนุณ ฤทธิธรรม  
รองผู้อำนวยการวิทยาลัยการอาชีพนาโพธิ์

วิศวกร

(นางสาว)สุจิตติพันธ์ ศานปกิจ  
ผู้อำนวยการวิทยาลัยการอาชีพนาโพธิ์

เรียนแบบ

นางสุจิตติพันธ์ ศานปกิจ  
วิทยาลัยการอาชีพนาโพธิ์

REMARK : งบรายละเอียด

รวมเงิน + 0.00 ฟังทางเดินของอาคาร

DATE : วัน/

ผู้รับผิดชอบ

# แบบแปลนหน้าอาคาร

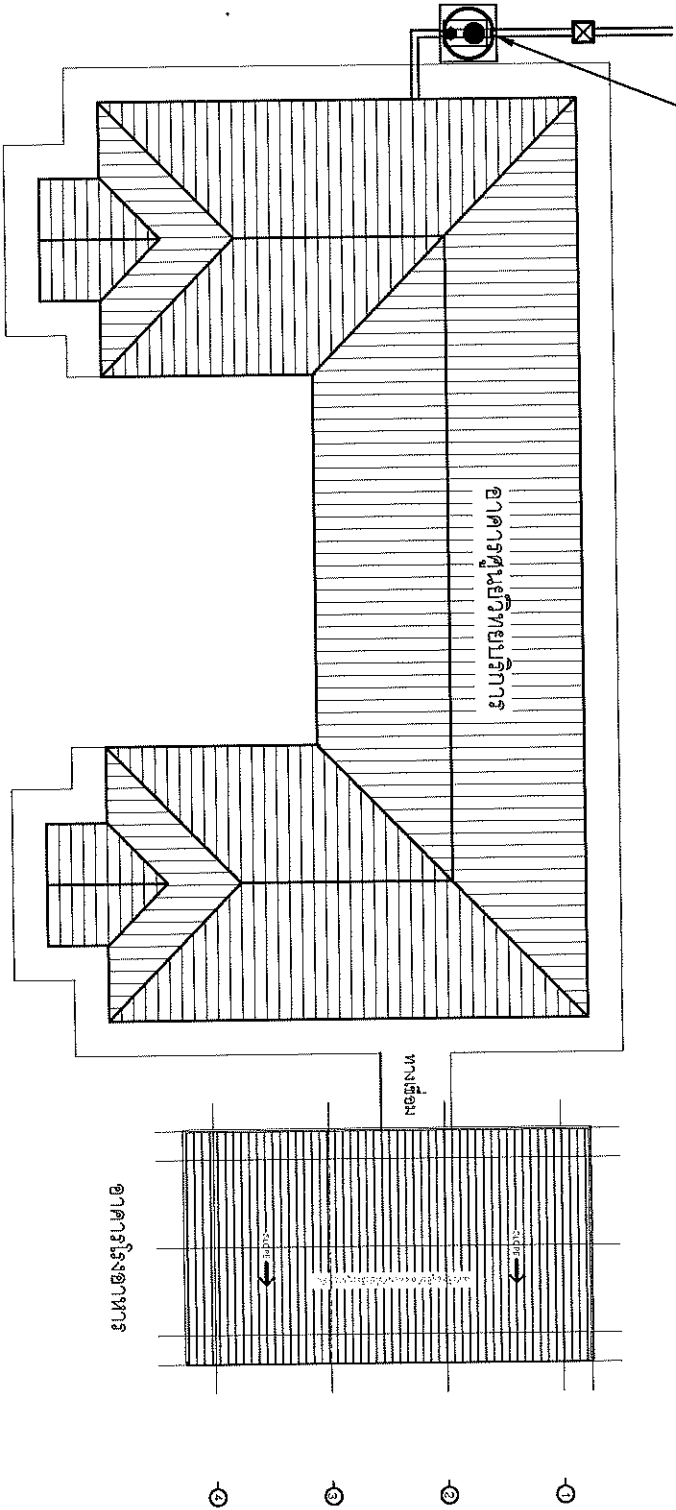



พื้นปฏิกิริยาระดับ +0.50 ม. ดูขยาย

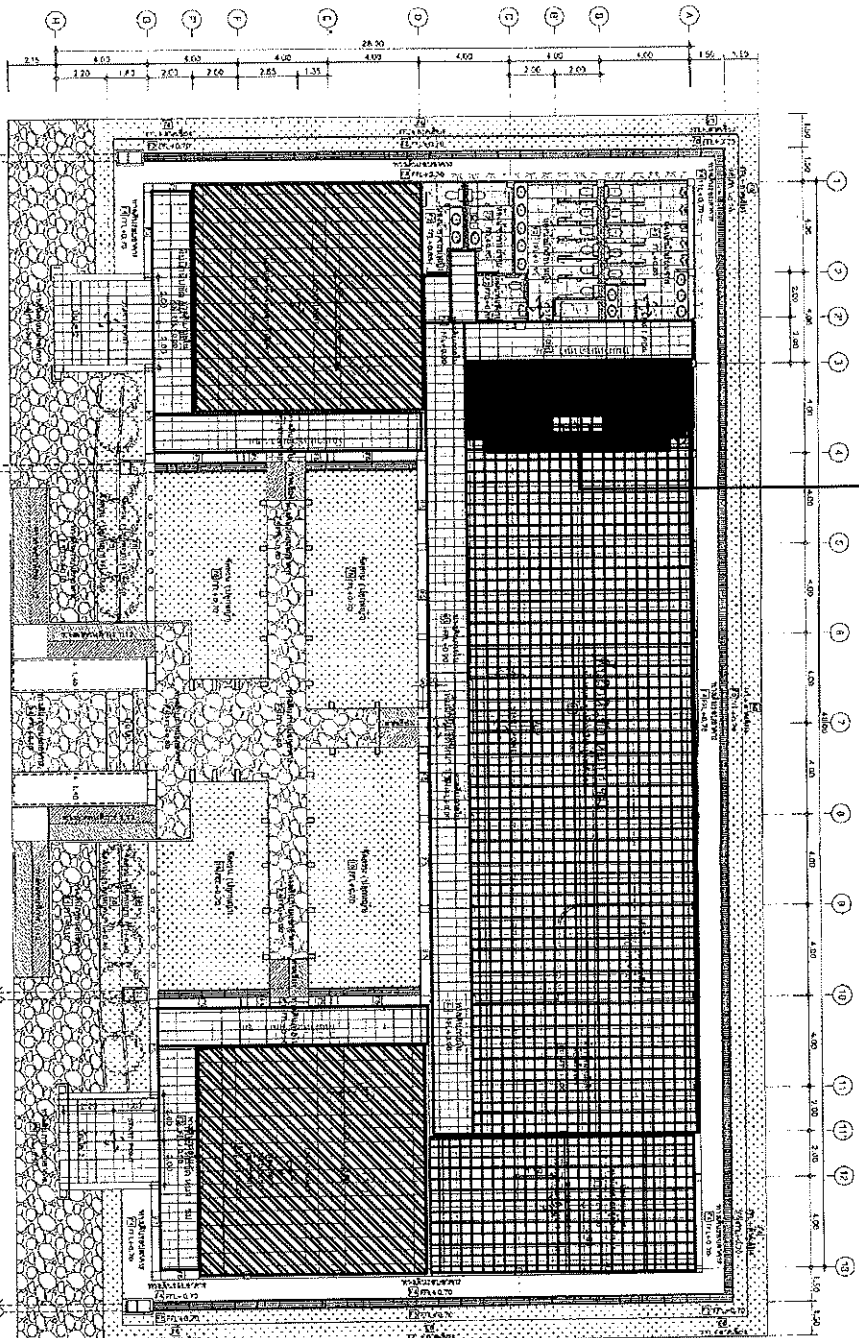

รายละเอียดงานรับน้ำหนักจากภายใน

คอลัมน์ขนาด ๓๐๐ x ๓๐๐ มม. รับน้ำหนักจากภายใน  
 ฝ้าเพดานรับน้ำหนักจากภายใน

สัญลักษณ์	รายละเอียด
	คานาเหล็กขนาด ๓๐๐ x ๓๐๐ มม. รับน้ำหนักจากภายใน
	คานาเหล็กขนาด ๓๐๐ x ๓๐๐ มม. รับน้ำหนักจากภายนอก
	คานาเหล็กขนาด ๓๐๐ x ๓๐๐ มม. รับน้ำหนักจากภายนอก
	คานาเหล็กขนาด ๓๐๐ x ๓๐๐ มม. รับน้ำหนักจากภายนอก
	คานาเหล็กขนาด ๓๐๐ x ๓๐๐ มม. รับน้ำหนักจากภายนอก
	คานาเหล็กขนาด ๓๐๐ x ๓๐๐ มม. รับน้ำหนักจากภายนอก
	คานาเหล็กขนาด ๓๐๐ x ๓๐๐ มม. รับน้ำหนักจากภายนอก
	คานาเหล็กขนาด ๓๐๐ x ๓๐๐ มม. รับน้ำหนักจากภายนอก
	คานาเหล็กขนาด ๓๐๐ x ๓๐๐ มม. รับน้ำหนักจากภายนอก
	คานาเหล็กขนาด ๓๐๐ x ๓๐๐ มม. รับน้ำหนักจากภายนอก
	คานาเหล็กขนาด ๓๐๐ x ๓๐๐ มม. รับน้ำหนักจากภายนอก
	คานาเหล็กขนาด ๓๐๐ x ๓๐๐ มม. รับน้ำหนักจากภายนอก
	คานาเหล็กขนาด ๓๐๐ x ๓๐๐ มม. รับน้ำหนักจากภายนอก
	คานาเหล็กขนาด ๓๐๐ x ๓๐๐ มม. รับน้ำหนักจากภายนอก

หมายเหตุ: กร. - วัสดุตามชนิดที่ระบุไว้

แปลนโครงสร้าง



**PA+**  
P.A. Plus Products design

**ศูนย์วิทยบริการ**

โครงการขยายอาคารเรียน  
มหาวิทยาลัยราชภัฏวชิรวิทยาดอนเมือง  
กรุงเทพมหานคร

**วิศวกร/ผู้ออกแบบ**  
นาย วิชาญ วิชาญ วิชาญ  
นาย วิชาญ วิชาญ วิชาญ

**วิศวกร/ผู้ควบคุมงาน**  
นาย วิชาญ วิชาญ วิชาญ

 วิทยาลัยการอาชีพพัฒนา ตำบลพัฒนา จังหวัดอุบลราชธานี	วิศวกร นายวิชาญ วิชาญ วิชาญ (ลายเซ็น)	วิศวกร นายวิชาญ วิชาญ วิชาญ (ลายเซ็น)	วิศวกร นายวิชาญ วิชาญ วิชาญ (ลายเซ็น)	วิศวกร นายวิชาญ วิชาญ วิชาญ (ลายเซ็น)
วันที่: ๑๕ มิ.ย. ๒๕๕๕ 13515				
REMARK : หมายเหตุ				
DATE : วันที่				









วิทยาลัยการอาชีพน่าน  
อำเภอเมือง จังหวัดน่าน

โครงการ

ปรับปรุงอาคารเรียนห้องเรียน  
ประเภท (อาชีวศึกษา)

ที่ตั้งโครงการ

วิทยาลัยการอาชีพน่าน  
อำเภอเมือง จังหวัดน่าน

อนุมัติ

นางสิริคุณันท์ คำสิงห์  
ผู้อำนวยการวิทยาลัยการอาชีพน่าน

รับทราบ

นางสาวดวงตา ทรัพย์  
รองผู้อำนวยการวิทยาลัยการอาชีพน่าน

เห็นชอบ

นายสุเมธ ธรรมาน  
ผู้อำนวยการวิทยาลัยการอาชีพน่าน

สถานที่

(นายไชยวัฒน์ รัตนวงษ์)

สำนักงานก่อสร้าง 13515

ชื่อแบบ

แบบสถาปัตย์ วิทยาลัย  
การอาชีพน่าน

REMARK : หมายเหตุ

DATE : วันที่





วิทยาลัยการอาชีพพนาบก  
 อำเภอพนาบก จังหวัดนครพนม

โครงการ  
 1. รั้วโรงเรียนเพื่อเชื่อมระหว่างพื้นที่  
 ประกอบ (อาคารศูนย์วิทยบริการ)

ที่ตั้งโครงการ  
 วิทยาลัยการอาชีพพนาบก  
 อำเภอพนาบก จังหวัดนครพนม

อนุมัติ  
 นายอดิสรณ์ คำแปง  
 ผู้อำนวยการวิทยาลัยการอาชีพพนาบก

ให้ชอบ  
 นางสาวเยาวนุช ศรีกัน  
 รองผู้อำนวยการวิทยาลัยการอาชีพพนาบก

ชื่อ  
 นายอดิสรณ์ คำแปง  
 รองผู้อำนวยการวิทยาลัยการอาชีพพนาบก

(นายอดิสรณ์ คำแปง)  
 ศึกษานิเทศก์  
 วิทยานิเทศก์ 13515

เขียนแบบ  
 วิศวกร  
 วิศวกร  
 อนุมัติ  
 อนุมัติ  
 อนุมัติ

REMARK: นวายน  
 \*ระดับ + 0.00 พื้นทางเดินอาคาร

DATE: วันที่

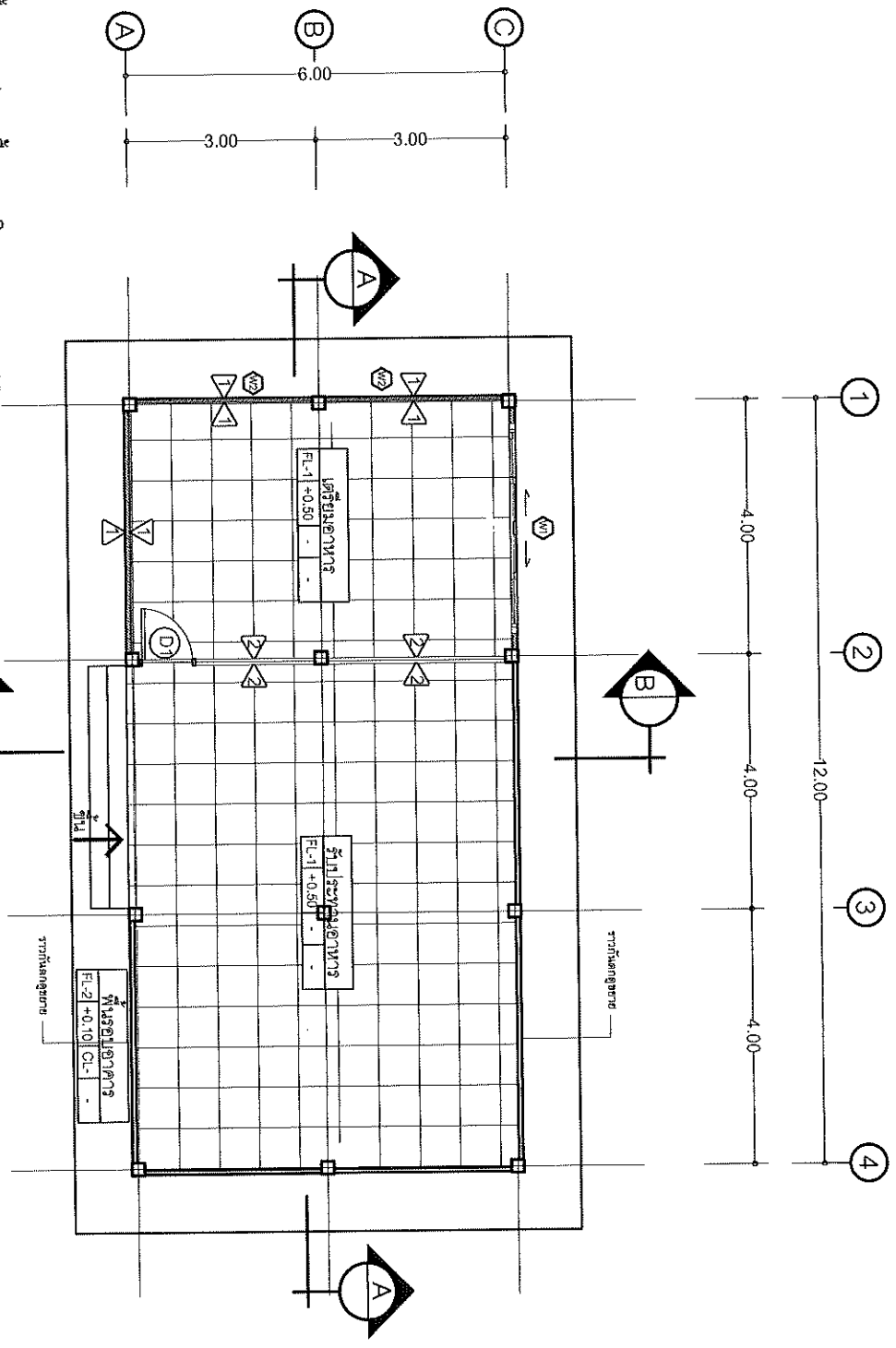

- FL-1
- FL-2
- 1
- 2

พื้นที่ ศาล.ปูกระเบื้องเซรามิกขนาด 16X16"  
 พื้น ศาล.ผิวซีเมนต์ขัดหยาบ  
 ผนังภายในรูปสี่เหลี่ยม 2 ด้านทาสี LOFT พร้อมทาครีมเงา  
 ผนังภายนอกชายโครงเหล็กกล่อง

แปลนพื้น  
 scale 1:75



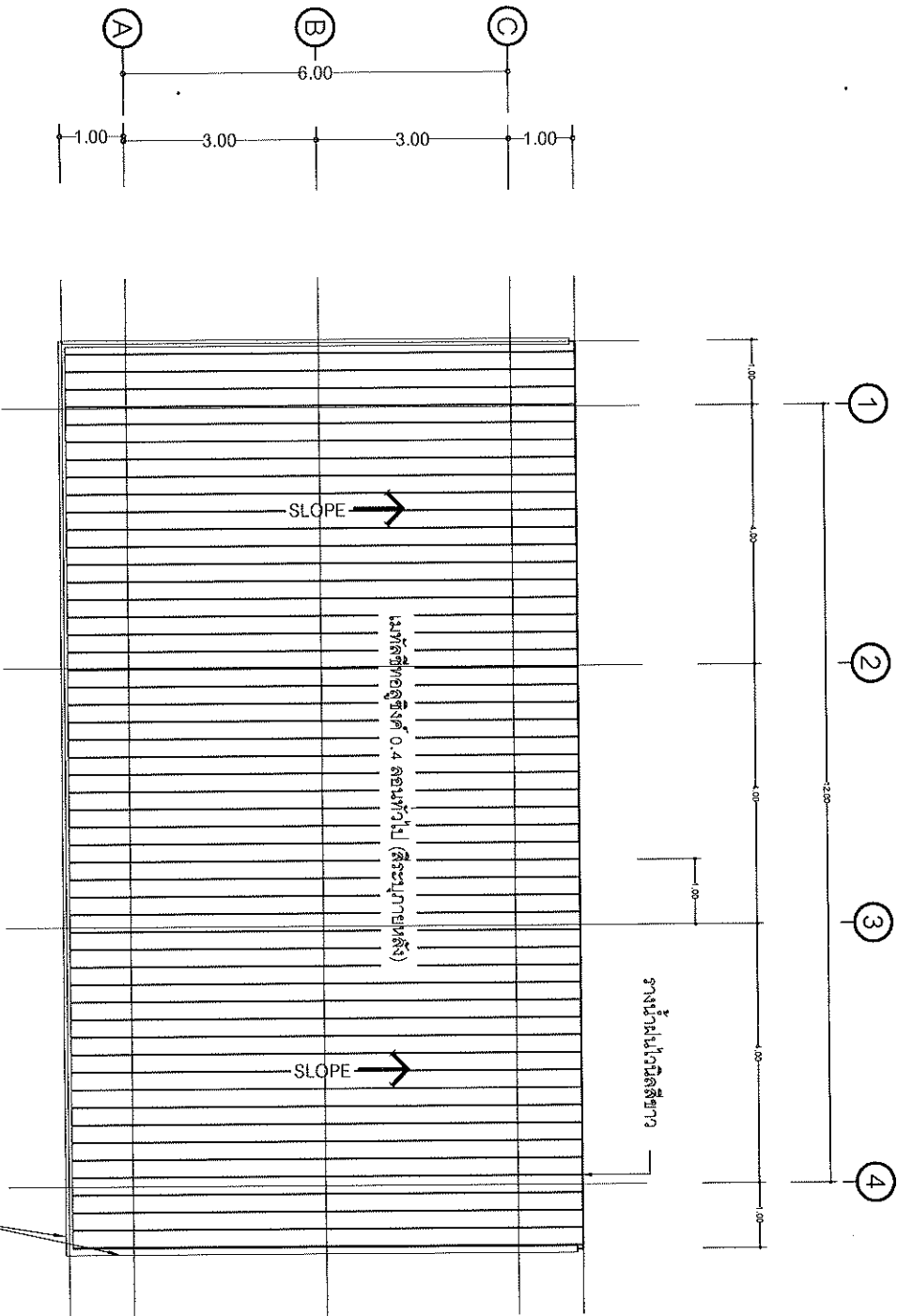

GABLE FLASHING สีขาว รอบหลังคาอาคาร

แปลนโครงสร้างคานา  
scale 1:50



(นาย)ไชยวัฒน์ บุญงามคง  
สามัญวิศวกรใบอนุญาต 13515

	<p>วิทยาลัยการอาชีวศึกษาภาค อำนาจนาแก จังหวัดนครพนม</p>	<p>โครงการ ปรับปรุงอาคารที่อยู่อาศัยของบุคลากรในศ ประกอบ (อาคารศูนย์วิทยบริการ)</p>	<p>ที่ส่งโครงการ</p>	<p>วิทยาลัยการอาชีวศึกษาภาค อำนาจนาแก จังหวัดนครพนม</p>	<p>อนุมัติ นายสุวิวัฒน์ คุ้มใส ผู้อำนวยการวิทยาลัยการอาชีวศึกษาภาค</p>	<p>เห็นชอบ นางสาวเขษมณัฐ ทวีสิน รองผู้อำนวยการวิทยาลัยการอาชีวศึกษาภาค อำนาจนาแก</p>	<p>เห็นชอบ นายสมเจต เขษมณัฐ รองผู้อำนวยการวิทยาลัยการอาชีวศึกษาภาค อำนาจนาแก</p>	<p>เห็นชอบ นายสุวิวัฒน์ บุญงามคง สามัญวิศวกรใบอนุญาต 13515</p>	<p>REMARK : นายสมเจต *ระดับ + 0.00 พื้นทางเดินรอบอาคาร*</p>	<p>DATE : วันที่</p>
--	---	---	----------------------	---	--	--	--	--	---	----------------------



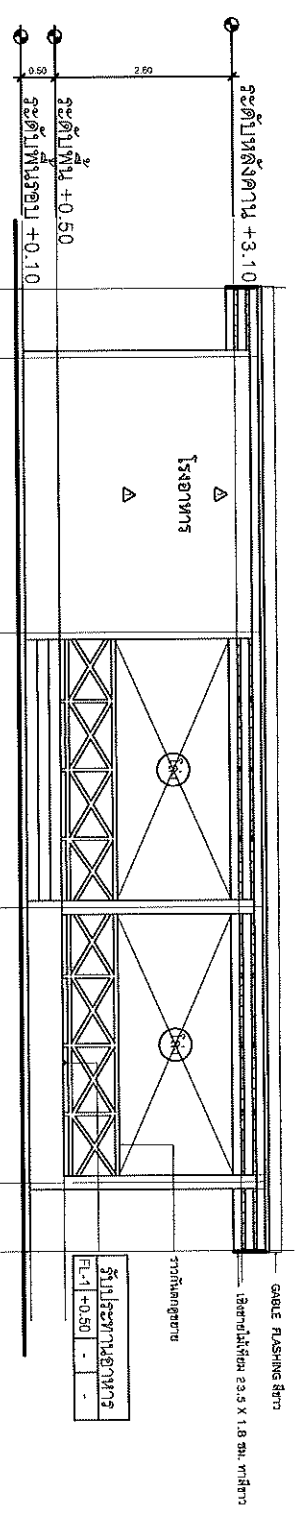

รูปด้าน 1  
Scale 1:50

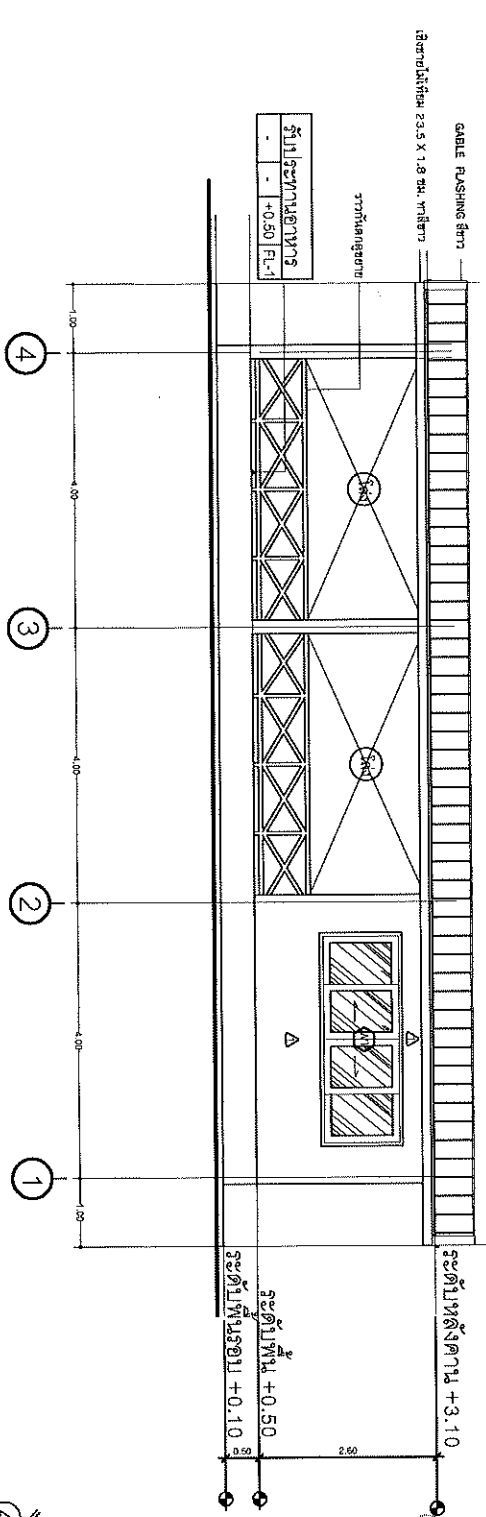

รูปด้าน 3  
Scale 1:50

~~รูปด้าน 1~~  
~~รูปด้าน 2~~  
~~รูปด้าน 3~~  
~~รูปด้าน 4~~



วิทยาลัยการอาชีพนาแก  
อำเภอนาแก จังหวัดนครพนม

มีระบุรายการที่อยู่อาศัยของบุคลากรใน  
ประกอบ (อาคารศูนย์บริการ)

ผู้รับผิดชอบ  
วิทยาสถาจารย์  
อำเภอเมือง จังหวัดนครพนม

ผู้ดำเนินการ  
ผู้อำนวยการวิทยาลัยการอาชีพนาแก

ผู้รับผิดชอบ  
นางสาวเยาวรรุท คุ้มกัน  
รองผู้อำนวยการวิทยาลัยการอาชีพนาแก

ผู้ดำเนินการ  
นายมงคล เวชชาน  
รองผู้อำนวยการวิทยาลัยการอาชีพนาแก

นางสาวเยาวรรุท คุ้มกัน  
เลขที่ 13515

ผู้เขียนแบบ  
นายมงคล เวชชาน  
นายมงคล เวชชาน  
นายมงคล เวชชาน

REMARK: หมายเหตุ  
\*ระดับ + 0.00 พื้นทางเดินรอบอาคาร

DATE: วันที่

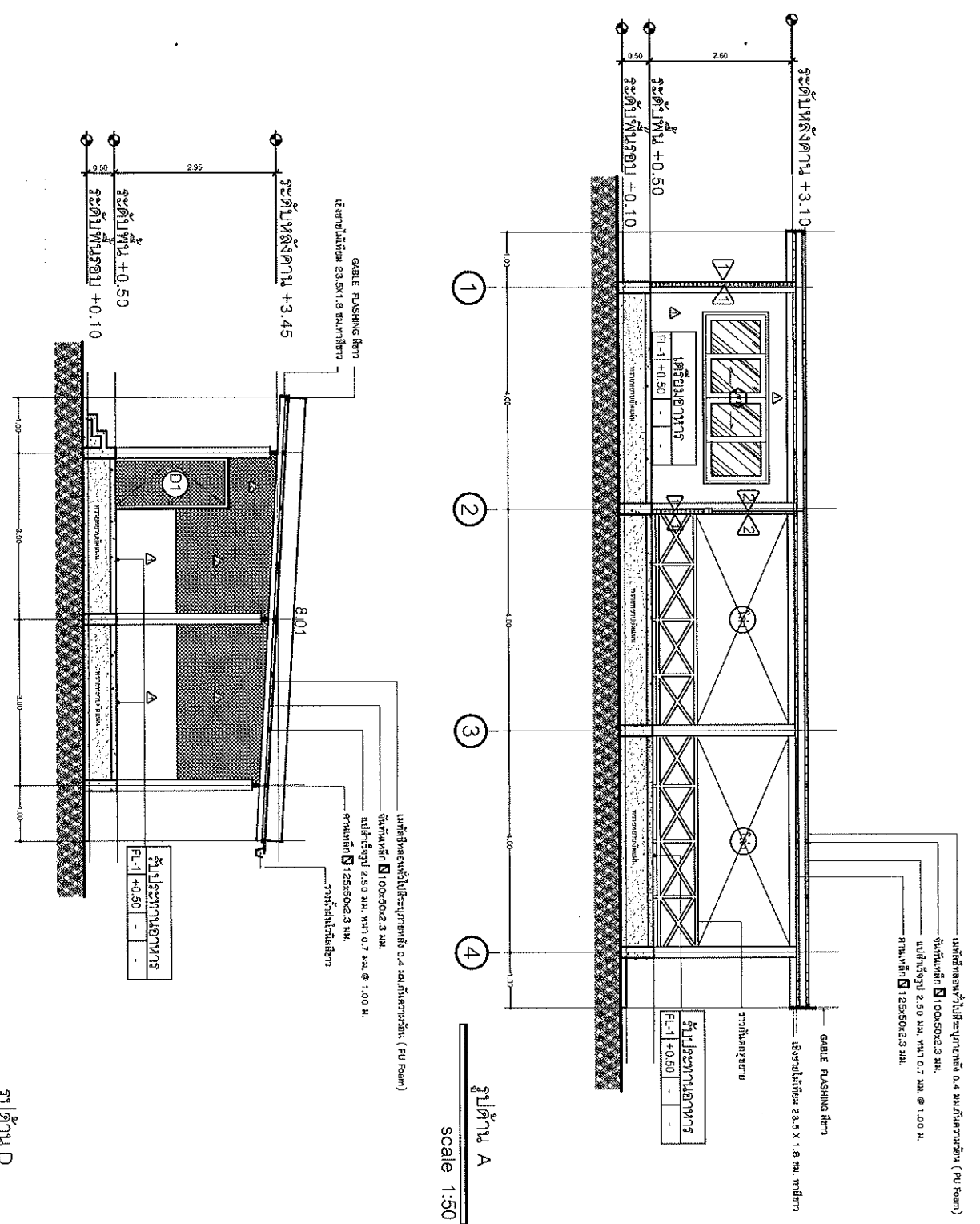

เหล็กฉากหน้าไม้ประทุนหลัง 0.4 มม. กว้าง 2 นิ้ว (PU Beam)  
 ฝังเหล็ก 100x50x2.3 มม.  
 ฝังเหล็ก 2.50 มม. พย. 0.7 มม. @ 1.00 ม.  
 ทรายหยาบ 125x50x2.3 มม.

รูปด้าน A  
 Scale 1:50

รูปด้าน D  
 Scale 1:50



วิทยาลัยการราชภัฏบรจบุรีรัมย์

สถาปัตยกรรม รัชมังคลาภิเษก

โครงการ  
 อนุรักษ์อาคารเพื่อใช้พิพิธภัณฑ์  
 ประกอบ (อาคารศูนย์ศิลปกรรม)

ผู้รับผิดชอบ  
 วิทยาลัยการราชภัฏบรจบุรีรัมย์

สถาปนิก  
 นายสุวิทย์ คำแปง  
 ผู้อำนวยการวิทยาลัยการราชภัฏบรจบุรีรัมย์

ผู้ดำเนินการ  
 นายสุวิทย์ คำแปง  
 ผู้อำนวยการวิทยาลัยการราชภัฏบรจบุรีรัมย์

ผู้ควบคุม  
 นางสาวณัฐพร ทวีสิน  
 รองผู้อำนวยการวิทยาลัยการราชภัฏบรจบุรีรัมย์

ผู้ตรวจสอบ  
 นายสมชาย ชาติธรรม  
 รองผู้อำนวยการวิทยาลัยการราชภัฏบรจบุรีรัมย์

ผู้จัดทำ  
 นายสุวิทย์ คำแปง  
 ผู้อำนวยการวิทยาลัยการราชภัฏบรจบุรีรัมย์

(นางอภัยพร คำแปง)  
 ศึกษานิเทศก์  
 หมายเลข 13515

REMARK : หน้าของ  
 ระดับ + 0.00 ที่ทางเดินอาคาร

DATE : วันที่



วิทยาลัยการอาชีพนาแก

สำนักงาน ก.ศจ.น.แก

โครงการ

ปรับปรุงอาคารที่อยู่อาศัยพร้อมสุขภัณฑ์  
ประกอบ (อาคารศูนย์รวมกิจการ)

ผู้จัดโครงการ

วิทยาลัยการอาชีพนาแก  
สำนักงาน ก.ศจ.น.แก

อนุมัติ

นายสิทธิชัย คำแปง  
ผู้อำนวยการวิทยาลัยการอาชีพนาแก

ให้ชอบ

นางสาวเนาวรัตน์ กุศล  
รองผู้อำนวยการวิทยาลัยการอาชีพนาแก

ให้ชอบ

นายณัฐ วัฒน  
รองผู้อำนวยการวิทยาลัยการอาชีพนาแก

(นายสิทธิชัย คำแปง)  
ผู้อำนวยการวิทยาลัยการอาชีพนาแก 13515

เขียนแบบ

นายสิทธิชัย คำแปง  
วิทยาลัยการอาชีพนาแก

REMARK : หมายเหตุ

\*ระดับ + 0.00 พื้นทางเดินนอกอาคาร

DATE : วันที่

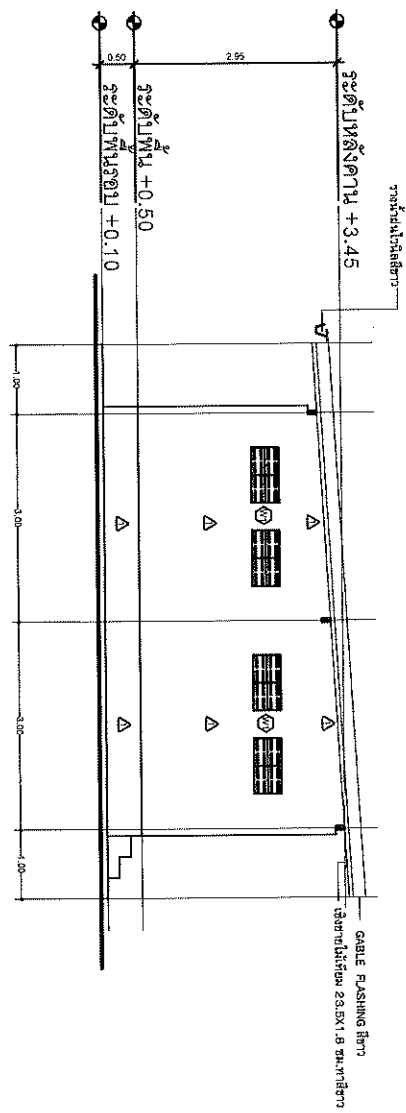

รูปด้าน 2

scale 1:50

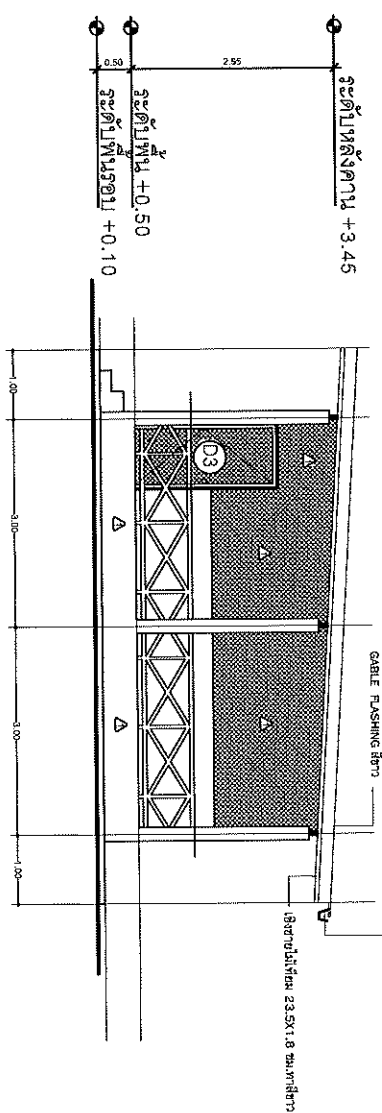

รูปด้าน 4

scale 1:50





วิทยาลัยการอาชีพสุรินทร์  
สำนักงานฯ จังหวัดสุรินทร์

โครงการ  
ปรั้ไม่ไปขออาคารที่อยู่ของโรงเรียนสุรินทร์  
ประกอบ (อาคารศูนย์อำนวยการ)

ที่ลงในรายการ

วิทยาลัยการอาชีพสุรินทร์  
สำนักงานฯ จังหวัดสุรินทร์

อนุมัติ

นางสิริอุษิณี คำแปง  
ผู้อำนวยการวิทยาลัยการอาชีพสุรินทร์

รับมอบ

นางสาวสุภาวดี ศรีรัมย์  
รองผู้อำนวยการวิทยาลัยการอาชีพสุรินทร์

รับมอบ

นายสมชาย ชาติสง่า  
ช่างผู้ดำเนินการก่อสร้างอาคาร

ผู้ตรวจ

(นายไชยวัฒน์ วัฒนกุล)  
ตามบัญชีรายการ 13515

รับมอบ

นางสิริอุษิณี คำแปง  
ผู้อำนวยการวิทยาลัยการอาชีพสุรินทร์

REMARK: หมายเหตุ

DATE : วันที่

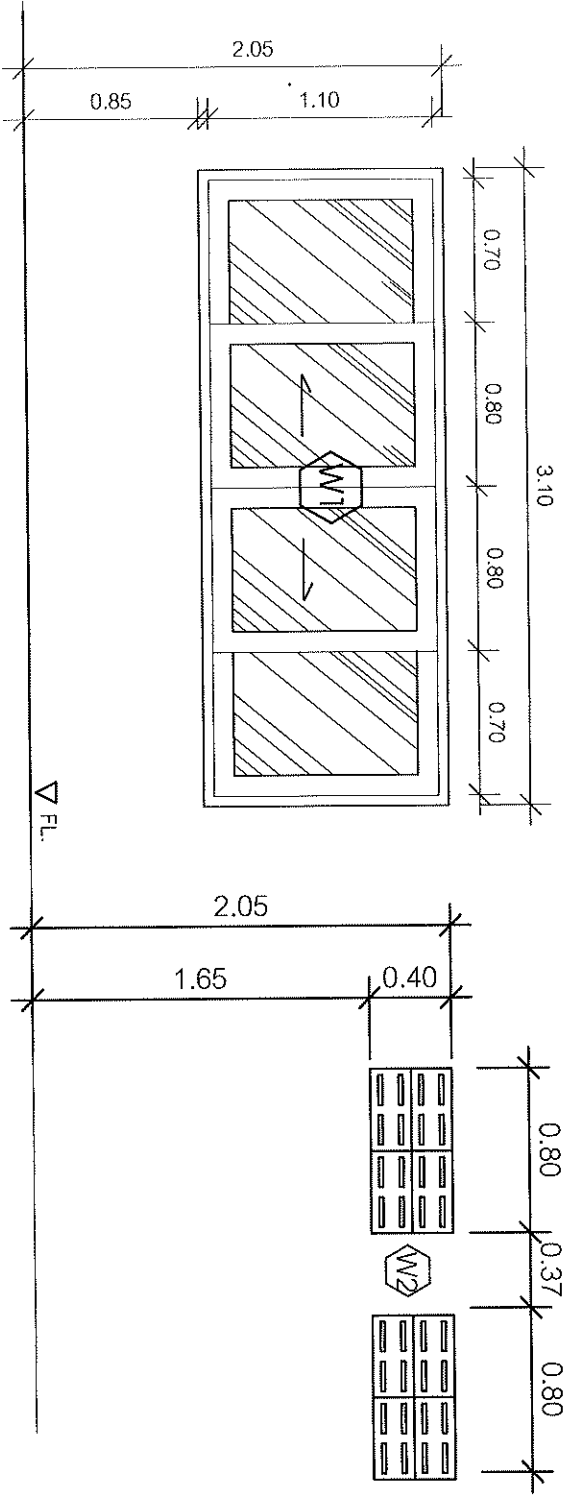

ชนิด หน้าต่างบานเลื่อนคู่ พร้อมบานช่องแสงเปิดตาย  
วงกบ อลูมิเนียม ขนาด 2"x4"  
กรอบบาน อลูมิเนียม ขนาด 2"x4"  
บาน กระดาษหนา 5 มม.  
อื่นๆ อุปกรณ์ประกอบครบชุด

ชนิด ประตูบานเปิดเดี่ยว  
วงกบ เหล็กกล้าท่อน ขนาด 3x2 นิ้ว  
กรอบบาน เหล็กกล้าท่อน ขนาด 2x2 นิ้ว  
บาน ฝ้าชายเหล็ก ขนาดตา 2 นิ้ว ลวดเบอร์ 11  
อื่นๆ อุปกรณ์ประกอบครบชุด

รายละเอียด-หน้าต่าง

scale 1:25

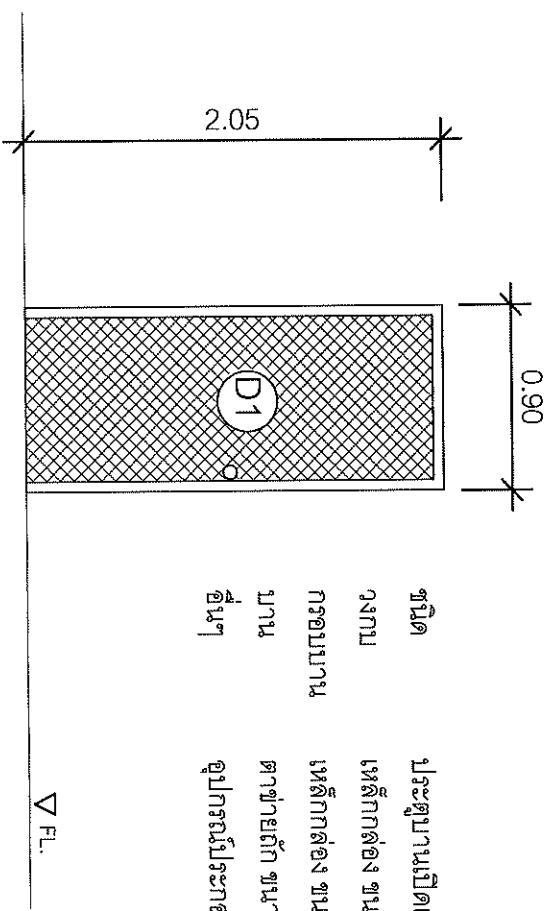



วิทยาลัยการอาชีพพนาบก  
อำเภอพนาบก จังหวัดน่าน

โครงการ  
ปรับปรุงอาคารเพื่อใช้สอนหลักสูตร  
ประกอบ (อาคารศูนย์วิทยุคมนาคม)

ที่ตั้งโครงการ  
วิทยาลัยการอาชีพพนาบก  
อำเภอพนาบก จังหวัดน่าน

อนุมัติ  
นายสิทธิชัยม์ คำแปง  
ผู้อำนวยการวิทยาลัยการอาชีพพนาบก

เห็นชอบ  
นางสาวชาวรงค์/ภักดี  
รองผู้อำนวยการวิทยาลัยการอาชีพพนาบก  
เห็นชอบ

อนุมัติ  
นางสมถะ ฆะตุตาน  
รองผู้อำนวยการวิทยาลัยการอาชีพพนาบก  
เห็นชอบ

(นายไชยรัตน์ บุญงามเทศ)  
ช่างผู้ควบคุมอาคาร 13515

ความเห็น  
นายธีระวัฒน์ วงษ์ชาติ  
กมล เหมอินโนติกรก่อสร้าง

REMARK : หมายเหตุ  
ระดับ + 0.00 พื้นทางเดินอาคาร

DATE : วันที่

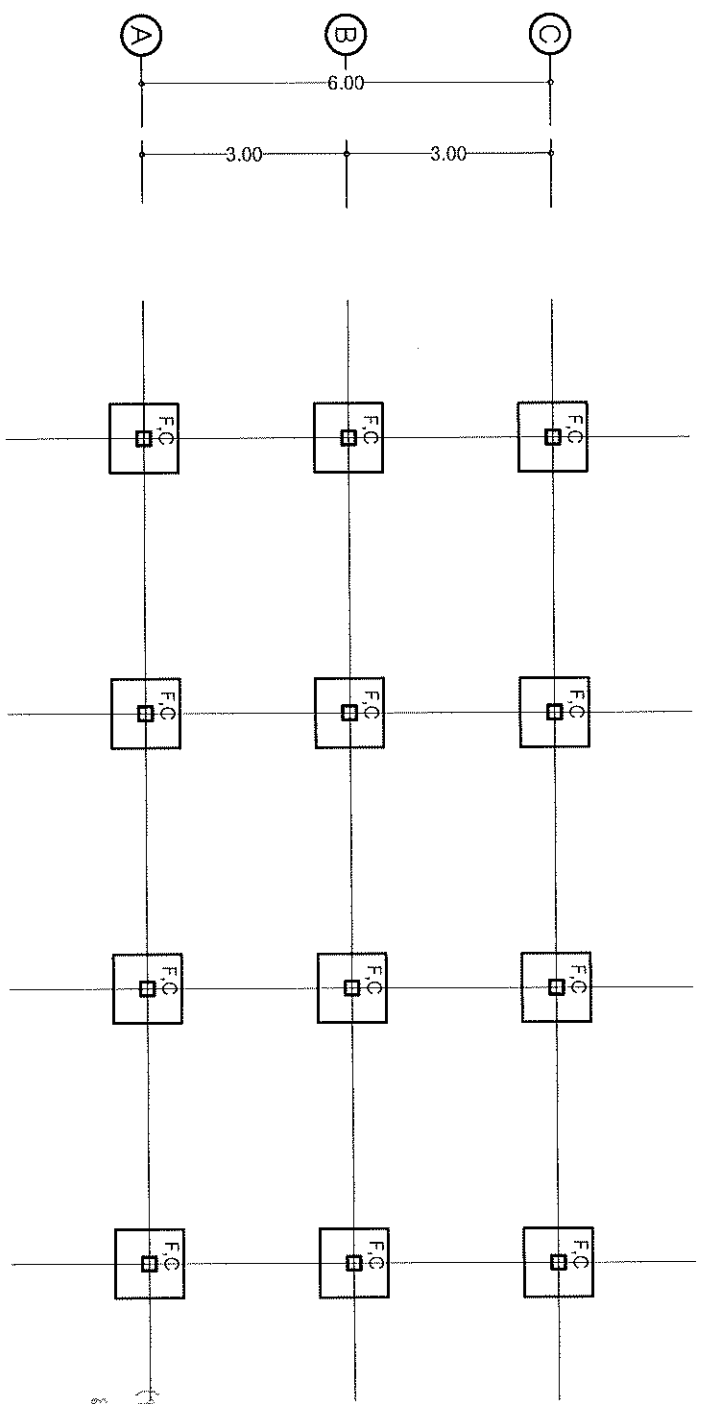
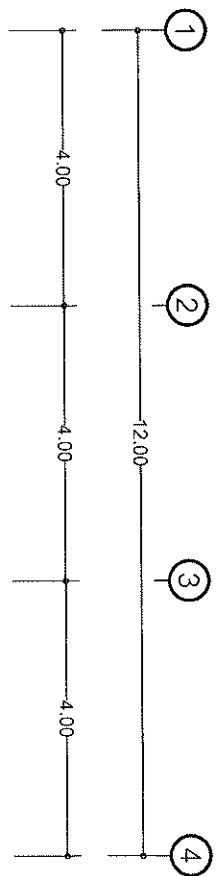

แปลนโครงสร้างจากเสา  
Scale 1:75

~~1~~  
~~2~~  
~~3~~  
~~4~~

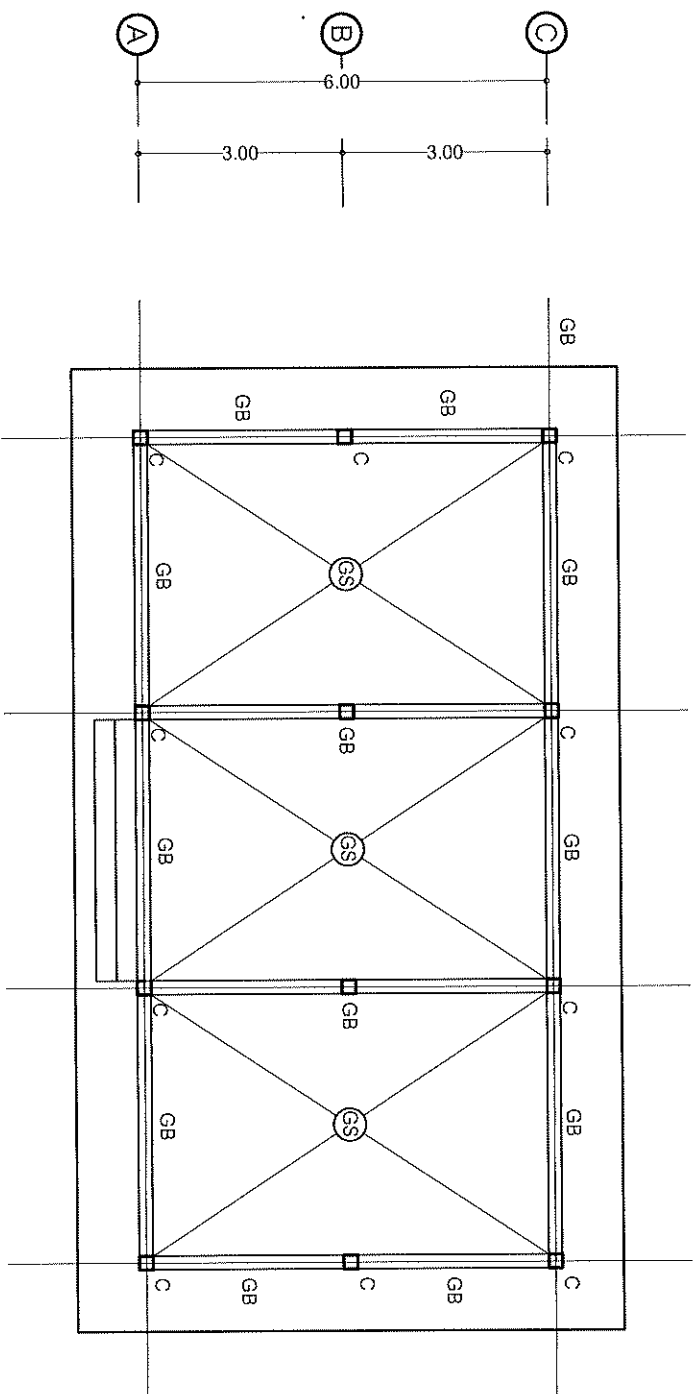
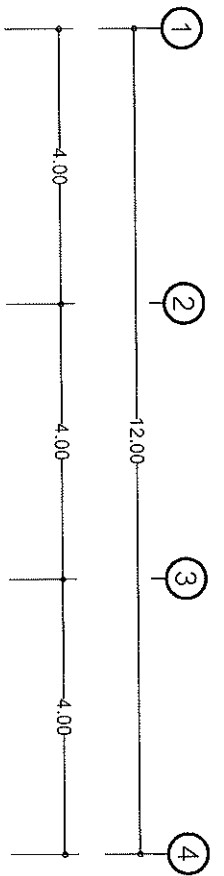

แปลน ตาน พื้น  
Scale 1:75



วิทยาลัยการอาชีพพนา  
อำเภอพนา จังหวัดขอนแก่น

โครงการ  
ปรับปรุงอาคารที่อยู่อาศัยพร้อมสุขภัณฑ์  
ประกอบ (อาคารศูนย์วิทยบริการ)

ที่ตั้งโครงการ  
วิทยาลัยการอาชีพพนา  
อำเภอพนา จังหวัดขอนแก่น

อนุมัติ  
นายสิทธิรัตน์ คำปลัด  
ผู้อำนวยการวิทยาลัยการอาชีพพนา

เพื่อประกอบ  
นางสรนยาชนัดดา เกตุกัน  
รองผู้อำนวยการวิทยาลัยการอาชีพพนา

เพื่อประกอบ  
นายมนต์ ฆอศคาม  
รองผู้อำนวยการวิทยาลัยการอาชีพพนา

(นาย) **สุวิทย์ วัฒนวิญญู**  
สถาปนิกที่ปรึกษา 13515

พร้อมแบบ  
นายสุวิทย์ วัฒนวิญญู  
งานเทคนิคและก่อสร้าง

REMARK : หมายเหตุ  
ระดับ + 0.00 พื้นทางเดินรอบอาคาร

DATE : วันที่



วิทยาลัยการอาชีพน่าน  
อำเภอแม่จัน จังหวัดน่าน

โครงการ

ปรับปรุงอาคารที่อยู่อำนวยการ  
ประกอบ (อาคารศูนย์บริการ)

ที่ตั้งโครงการ

วิทยาลัยการอาชีพน่าน  
อำเภอแม่จัน จังหวัดน่าน

อนุมัติ

นายสิทธิชัย ศรีปาน

ผู้อำนวยการวิทยาลัยการอาชีพน่าน

รับชอบ

นางสาวกานต์ กวัก

รองผู้อำนวยการวิทยาลัยการอาชีพน่าน

เห็นชอบ

นายสมชาย แซ่ตัน

รองผู้อำนวยการวิทยาลัยการอาชีพน่าน

(นายสิทธิชัย ศรีปาน)  
คณบดีวิทยาลัยการอาชีพน่าน 13515

เขียนแบบ

นายสิทธิชัย ศรีปาน  
คณบดีวิทยาลัยการอาชีพน่าน

REMARK : หมายเหตุ

\*ระดับ + 0.00 พื้นทางเดินอาคาร

DATE : วันที่

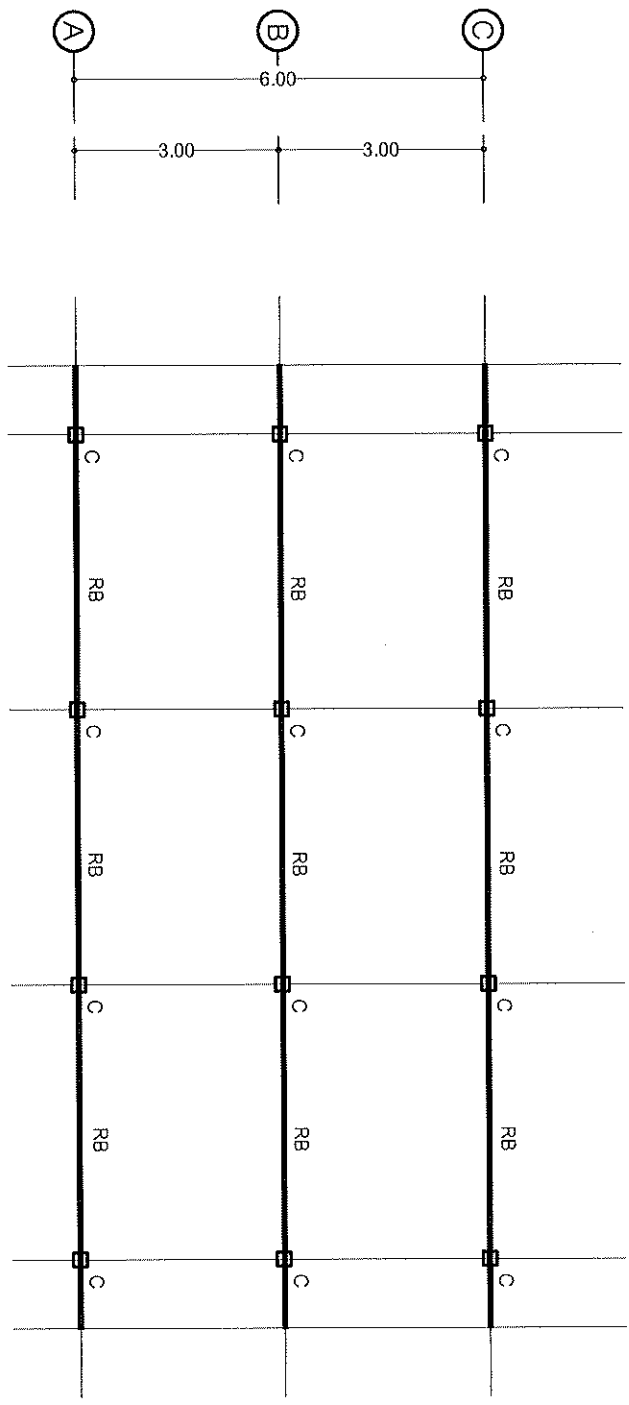
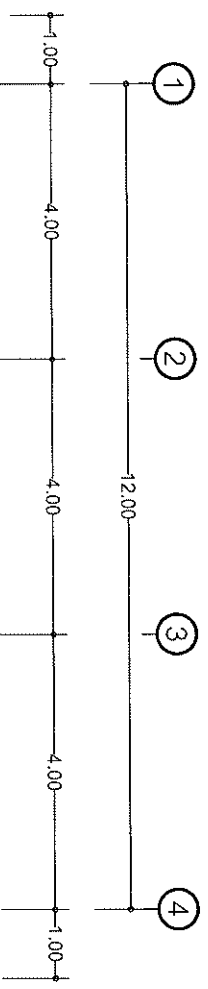

BR คานเหล็ก 125x50x2.3 มม.

แปลนคานเหล็ก

scale 1:75





วิทยาลัยการอาชีพบ้านนาตา

อำเภอเมือง จังหวัดบุรีรัมย์

โครงการ

ปรับปรุงอาคารที่อยู่อำนวยการบริหาร  
อาคารอบ (อาคารศูนย์บริการ)

ที่ตั้งโครงการ

วิทยาลัยการอาชีพบ้านนาตา  
อำเภอเมือง จังหวัดบุรีรัมย์

อนุมัติ

นายสุวิทย์ คำแปง  
ผู้อำนวยการวิทยาลัยการอาชีพบ้านนาตา

เห็นชอบ

นางศุภาวิไล ตรีพันธ์  
รองผู้อำนวยการวิทยาลัยการอาชีพบ้านนาตา

เห็นชอบ

นายสมชาย ตรีพันธ์  
รองผู้อำนวยการวิทยาลัยการอาชีพบ้านนาตา

(นายสุวิทย์ คำแปง)

สำเนาไว้ที่อาคาร 13515

ชื่อแบบ

นายสุวิทย์ คำแปง  
ผู้อำนวยการวิทยาลัยการอาชีพบ้านนาตา

REMARK : หมายเหตุ

ระดับ + 0.00 พื้นทางเดินอาคาร

DATE : วันที่

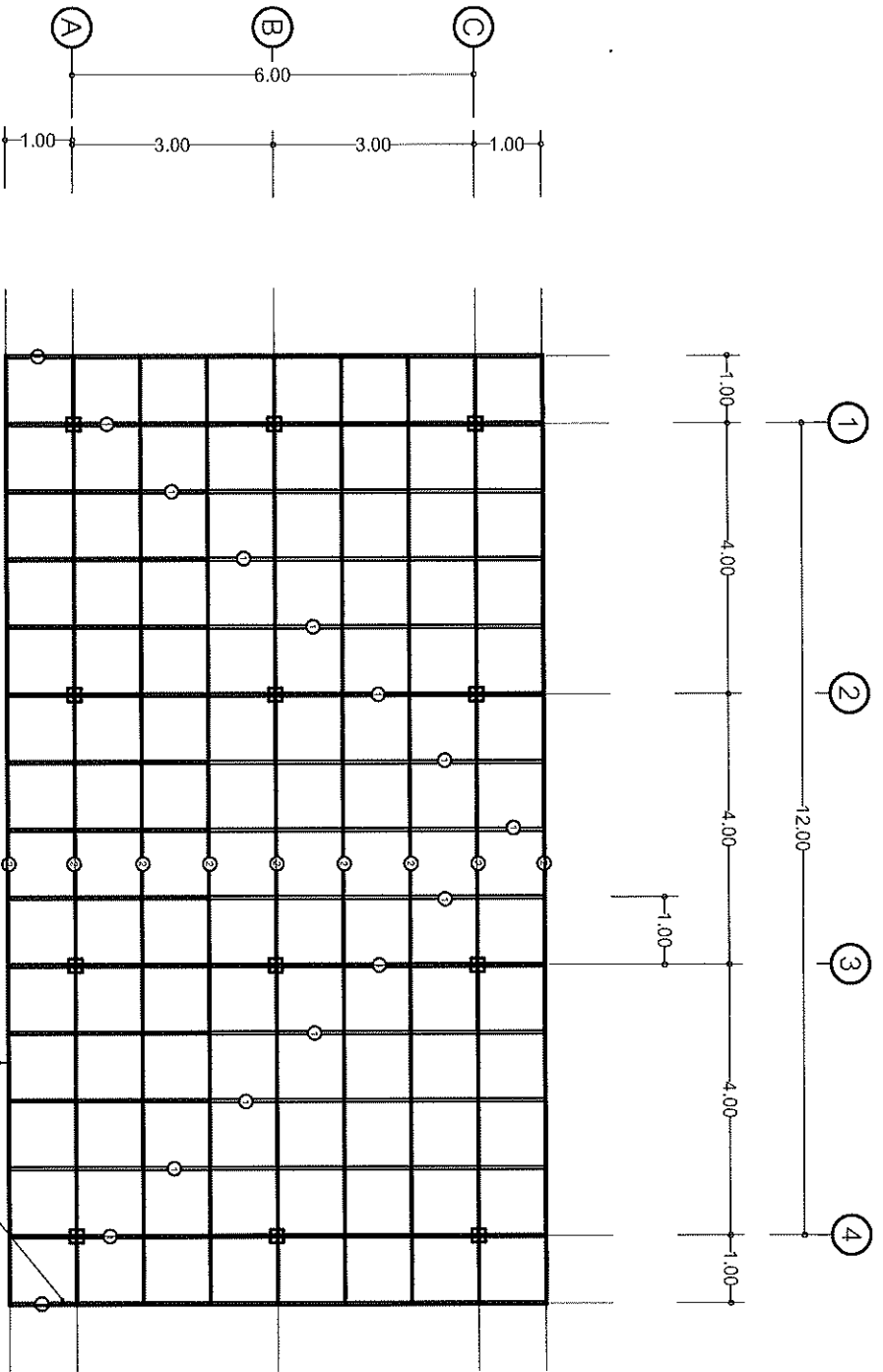

- 1) ฐานพื้นเหล็ก 100x50x2.3 มม.
- 2) แผ่นดาดฟ้า 2.50 มม.หนา 0.7 มม. @ 1.00 ม.

แปลนโครงสร้างอาคาร

scale 1:50

~~1~~  
~~2~~  
~~3~~  
~~4~~





วิทยาลัยการอาชีพพนาเมกา  
อำเภอพนาเมกา จังหวัดนครพนม

โครงการ  
ปรับปรุงอาคารเพื่อใช้สอยร่วมกับศูนย์  
ประสาธน์ (อาคารศูนย์นิเทศการ)

ผู้ส่งเสริมโครงการ  
วิภาดาณี อธิษฐานพนาเมกา  
อำเภอพนาเมกา จังหวัดนครพนม

อนุมัติ  
นายสิทธิวิวัฒน์ คำแปง  
ผู้อำนวยการวิทยาลัยการอาชีพพนาเมกา

ผู้ตรวจสอบ  
นางสาวเยาวินศ มณี  
รองผู้อำนวยการวิทยาลัยการอาชีพพนาเมกา

วันที่  
นายสมเดช ใจดี  
รองผู้อำนวยการวิทยาลัยการอาชีพพนาเมกา

วันที่  
นายสุวิทย์ อธิษฐานพนาเมกา  
สถาปนิก (วิชาชีพ) 19515

ชื่อแบบ  
นายสุวิทย์ อธิษฐานพนาเมกา  
นายสุวิทย์ อธิษฐานพนาเมกา

REMARK : หมายเหตุ

DATE : วันที่

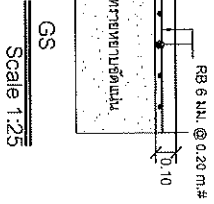
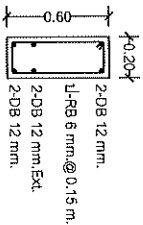

บันไดขึ้นบันได  
Scale 1:25

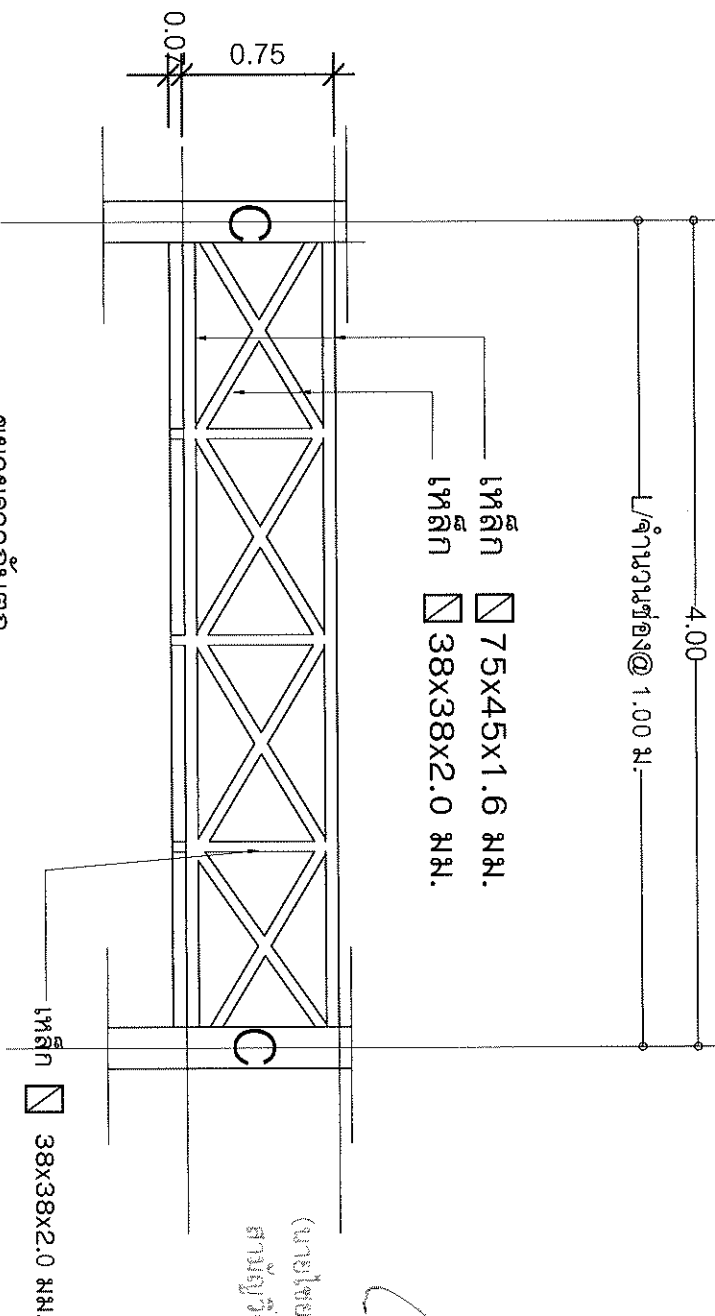
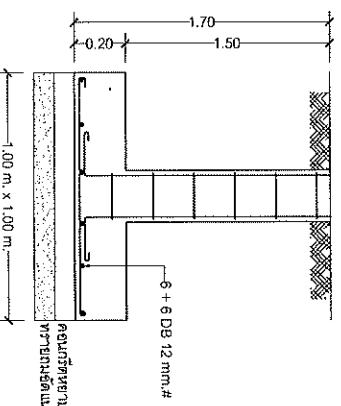
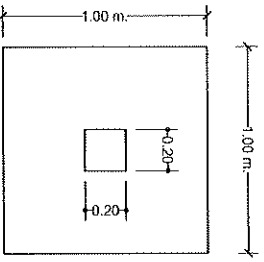
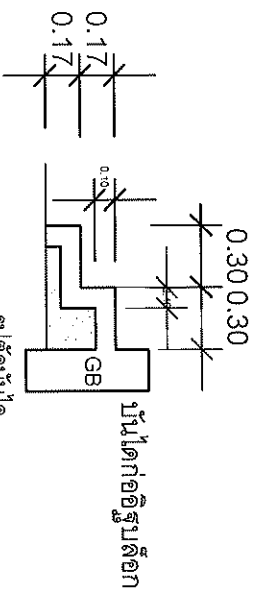

ขยายจากด้านตก  
Scale 1:25

นายสุวิทย์ อธิษฐานพนาเมกา  
สถาปนิก (วิชาชีพ) 19515



วิทยาลัยราชภัฏบรพา  
สำนักงานเขต จังหวัดบรพา

โครงการ  
ปรับปรุงอาคารหอประชุมวิทยาลัยราชภัฏบรพา  
ประเภท (อาคารศูนย์รวมบริการ)

ที่จัดโครงการ

วิทยาลัยราชภัฏบรพา  
สำนักงานเขต จังหวัดบรพา

อนุมัติ

นายสุวิมลณี คำแปง  
ผู้อำนวยการวิทยาลัยราชภัฏบรพา

เห็นชอบ

นางสาวกานต์ ฤทธิ  
รองผู้อำนวยการวิทยาลัยราชภัฏบรพา  
เห็นชอบ

นายสมชาย ชาติชนะ  
รองผู้อำนวยการวิทยาลัยราชภัฏบรพา

(นายสุวิมลณี คำแปง)  
นางสุวิมลณี คำแปง  
15/5/15

เขียนแบบ

(นายสุวิมลณี คำแปง)  
นายสุวิมลณี คำแปง

REMARK : หมายเหตุ

\*ระดับ + 0.00 พื้นทางเดินชมอาคาร

DATE : วันที่

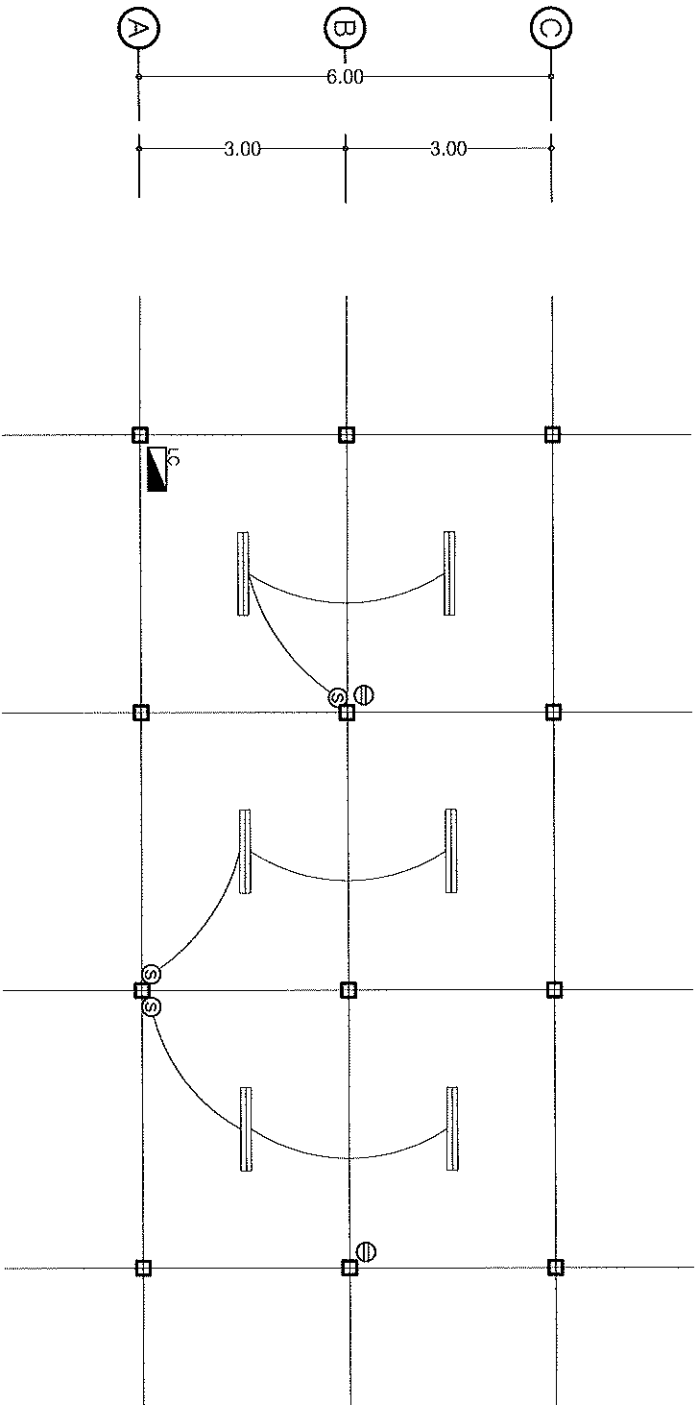
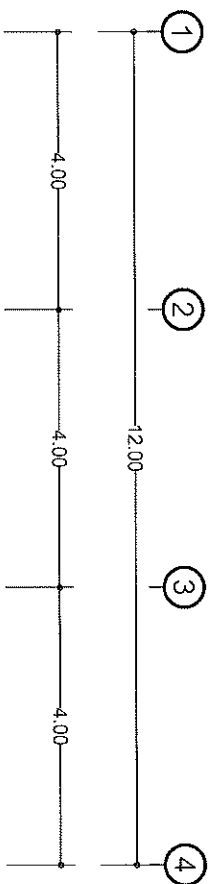

รายการประกอบแบบขุดกรุดไฟฟ้า

ใช้เหล็กขุดกรุดไฟฟ้าขนาด 8 WATT ขุดกรุดกรุดลึก 1 เมตร

สำหรับไฟฟ้าขนาด 220V-250V ขุดกรุดกรุด ลึก 1.30 ม.

สำหรับขุดกรุดขนาด 220V-250V ขุดกรุดกรุด ลึก 1.30 ม.

ขุดกรุดไฟฟ้า 2 เมตร ขนาด 85 A มีแรงดัน แรงดัน 1 กิโลวัตต์

ขุดกรุดไฟฟ้า ขนาด 2x1.5 300 V. สำหรับใช้เชื่อม ขนาด 2x2.5 (S) 300V. สำหรับใช้เชื่อมเหล็ก BMT และใช้ใช้เชื่อมเหล็กเสริม

ขุดกรุดไฟฟ้าขนาด 220V-250V ขุดกรุดกรุด ลึก 1.30 ม. สำหรับใช้เชื่อมเหล็กเสริม

ขุดกรุดไฟฟ้าขนาด 220V-250V ขุดกรุดกรุด ลึก 1.30 ม. สำหรับใช้เชื่อมเหล็กเสริม

แปลนไฟฟ้า

scale 1:75





วิทยาลัยราชภัฏอุดรธานี  
อำนาจานาเขต จังหวัดอุดรธานี

โครงการ  
ปรับปรุงอาคารที่อยู่อาศัยของคณาจารย์  
ประกอบ (อาคารศูนย์วิทยบริการ)

ที่ลงโครงการ

วิทยาลัยราชภัฏอุดรธานี  
อำนาจานาเขต จังหวัดอุดรธานี

อนุมัติ

นายสิทธิธรรม คำแปล

ผู้อำนวยการวิทยบริการวิทยาลัยราชภัฏอุดรธานี

เห็นชอบ

นางศุภมาสยามชุต ฤทธิ์

รองผู้อำนวยการวิทยบริการวิทยาลัยราชภัฏอุดรธานี

เห็นชอบ

นายเกษม ชาติตาน

รองผู้อำนวยการวิทยบริการวิทยาลัยราชภัฏอุดรธานี

(นายไชยสิทธิ์ บุญญาขันธ์)  
สถาปนิกวิชาชีพที่ ๑571 13515

เห็นชอบ

นายธีระชัย งามสะอาด

หัวหน้างานโยธา

REMARK: หมายเหตุ

ระดับ + 0.00 ที่นทางเดินของอาคาร

DATE: วันที่

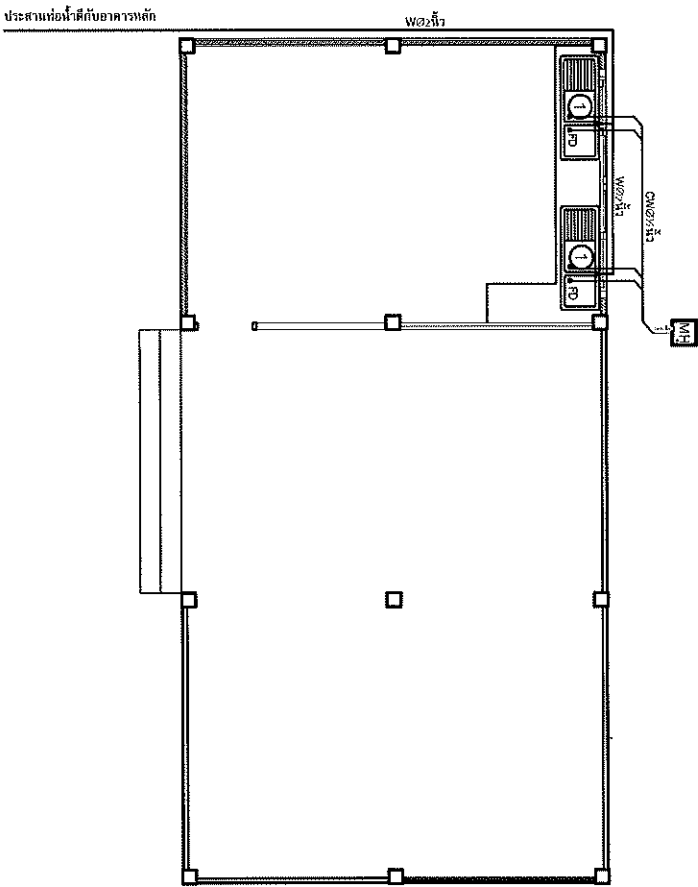
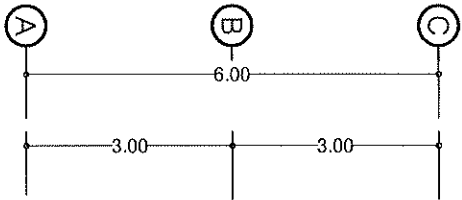
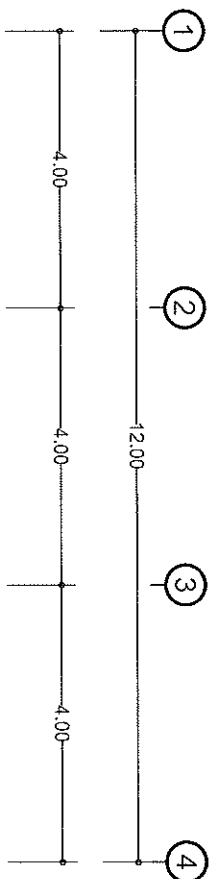

รายการประกอบแบบสุขาภิบาล

- 1) ฝ้าล้างจากสนมสนม (หลุมล้าง+ตากวาง) แบบติดตั้งบนเคาน์เตอร์ พร้อมท่อน้ำแบบโค้ง
- FD ฐานอ่างล้างจาน
- OW ท่อน้ำดี PVC.Ø/4นิ้ว ชั้น 13.5
- W ท่อน้ำเสีย PVC.Ø2นิ้ว ชั้น 13.5
- MH บ่อพักรับน้ำทิ้ง

แปลนสุขาภิบาล  
Scale 1:75





สรุปผลการประมาณราคากลาง

ส่วนราชการ สำนักงานคณะกรรมการการอาชีวศึกษา

ประเภท โครงการปรับปรุงอาคารที่อยู่อาศัยพร้อมครุภัณฑ์ประกอบ (อาคารศูนย์วิทยบริการ)

สถานที่ก่อสร้าง วิทยาลัยการอาชีวศึกษา อำเภอหนองสูง จังหวัดนครพนม

แบบประมาณราคา ปร.4 จำนวน 6 แผน

ประมาณราคาด่วนที่ 6 เดือน กุมภาพันธ์ พ.ศ. 2566

ลำดับที่	รายการ	ค่าวัสดุและค่าแรงงาน เป็นเงิน/บาท	Factor F	รวมค่าก่อสร้าง เป็นเงิน/บาท	หมายเหตุ
1	ประเภทงานอาคาร	995,374.03	1.3050	1,298,963.11	เพิ่มไข Factor F ตาม 21288
2	ประเภทงานที่ไม่พิจารณา Factor F		vat 7%	0.00	- เงินคงทนจากย - %
3	ครุภัณฑ์จัดซื้อ	655,150.00	vat 7%	701010.50	- เงินประกันผลงานหัก - %
					- ดอกเบี้ยเงินกู้ 6 %
					- ค่าภาษีมูลค่าเพิ่ม 7 %
สรุป	รวมค่าก่อสร้างเป็นเงินทั้งสิ้นคิดเป็นเงินประมาณ			1,999,973.61	

คณะกรรมการกำหนดราคากลาง

..... ประธานกรรมการ  
(นายสมคิด เขตคาม)

..... กรรมการ  
(นายสุริยพงษ์ วงษ์ธาตุ)

..... กรรมการและเลขานุการ  
(นายสุชาติ พลราช)

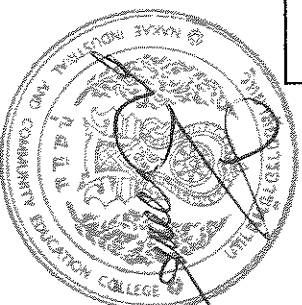





ประมาณราคาค่าปรับปรุงอาคารที่อยู่อาศัยพร้อมครุภัณฑ์ประกอบ (อาคารศูนย์วิทยบริการ)  
 สถานศึกษา วิทยาลัยการอาชีวศึกษา อ่างทอง จ.อ่างทอง

แบบ ปร.4 แผ่นที่ 2/6

ประมาณราคา คณะกรรมการกำหนดราคากลาง

สำนักงานคณะกรรมการการอาชีวศึกษา  
 วันที่ 6 กุมภาพันธ์ 2566

ราคาวัสดุเดือน มกราคม 2566

ลำดับ ที่	รายการ	จำนวน	หน่วย	ราคาวัสดุ		ค่าแรงงาน		รวมค่าวัสดุ และค่าแรงงาน	หมายเหตุ
				ราคาหน่วยละ	จำนวนเงิน	ราคาหน่วยละ	จำนวนเงิน		
	งานปรับปรุงอาคารภายใน								
1	ปรับปรุงพื้นที่อาคารภายใน								
1.1	งานรื้อถอนพื้นกระเบื้องแกรนิตโต้	652.00	ตร.ม.		-	50.00	32,600.00	32,600.00	รื้อถอนไป
1.2	พื้นผิวหินขัด หน้า 1 ซม.(รวมปูนทราย + ผึ่งเส้น พีวีซี)	417.00	ตร.ม.	453.00	188,901.00	153.00	63,801.00	252,702.00	
1.3	พื้น ผลิตปูกระเบื้องเซรามิกขนาด 16"X16"	200.00	ตร.ม.	376.00	75,200.00	158.00	31,600.00	106,800.00	รวมปูนทราย
2	ปรับปรุงห้องน้ำ+ระบบสุขาภิบาล								
2.1	ฝักบัวอาบน้ำชนิดสายอ่อน พร้อมออกเดี่ยว	11.00	ชุด	400.00	4,400.00	70.00	770.00	5,170.00	
2.2	ถังบำบัดน้ำเสียแบบรวมชนิดกรองเอมิอากาศ ขนาด 6,000 L	1.00	ชุด	47,430.00	47,430.00	7,114.00	7,114.00	54,544.00	
2.3	ถังตกตะกอนใต้น้ำรูปวงรีขนาด 1000 ลิตร	1.00	ชุด	10,602.00	10,602.00	2,500.00	2,500.00	13,102.00	
2.4	บ่อพักน้ำ	2.00	ชุด	750.00	1,500.00	250.00	500.00	2,000.00	
2.5	ท่อ PVC Ø 6" ท่อระบายน้ำ	8.00	ท่อน	905.00	7,240.00	200.00	1,600.00	8,840.00	
2.6	ท่อโพลีไครก	1.00	จุด	1,200.00	1,200.00	200.00	200.00	1,400.00	
2.7	ท่อน้ำทิ้ง-ท่อน้ำดี	1.00	จุด	650.00	650.00	200.00	200.00	850.00	
2.8	ท่อ+อุปกรณ์ของต่อของอื่น ๆ (หารวม)	1.00	งาน	3,000.00	3,000.00	-	-	3,000.00	รวมค่าแรง
2.9	งานดินขุดถมกลับ ถังบำบัด, ท่อน้ำทิ้ง	3.00	ลบ.ม.	-	-	239.00	717.00	717.00	แรงงานคน
3	งานติดตั้งประจุทางเชื่อมตามอาคาร								
	- งานรื้อถอนผนังพร้อมฉาบเชื่อมตามตำแหน่งทำช่องประตู	1.00	จุด	-	-	1,500.00	1,500.00	1,500.00	
	- ติดตั้งประตูอลูมิเนียมบานสวิงเดี่ยว 100x205 ซม. สีขาว	1.00	ชุด	8,500.00	8,500.00	-	500.00	9,000.00	รวมค่าติดตั้ง
	<b>รวมยอดยกไป</b>						<b>492,225.00</b>		

*(Handwritten signatures and initials)*

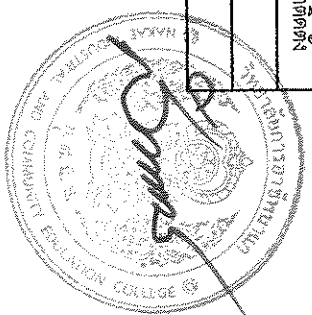



ประมาณราคาค่าปรับปรุงอาคารที่อยู่อาศัยพร้อมครุภัณฑ์ประกอบ (อาคารศูนย์วิทยบริการ)  
 สถานที่ก่อสร้าง วิทยาลัยการอาชีพพนาแวก อำเภอพนาแวก จังหวัดนครพนม

แบบ ปร.4 แผ่นที่ 3/6

ประมาณราคา คณะกรรมการกำหนดราคากลาง

สำนักงานคณะกรรมการการอาชีวศึกษา  
 วันที่ 6 กุมภาพันธ์ 2566

ราคาวัสดุเดือน มกราคม 2566

ลำดับ ที่	รายการ	จำนวน	หน่วย	ราคาวัสดุ		ค่าแรงงาน		รวมค่าวัสดุ และค่าแรงงาน	หมายเหตุ
				ราคาหน่วยละ	จำนวนเงิน	ราคาหน่วยละ	จำนวนเงิน		
	<b>รวมยอดยกมา</b>							492,225.00	
4	งานปรับปรุงที่ภายใน(ห้องสมุดนักเรียนรู้อยู่ตัว)								
4.1	ทรายหยาบรองพื้น	20.00	ลบ.ม.	377.00	7,540.00	99.00	1,980.00	9,520.00	
4.2	งานก่ออิฐบล็อก	28.00	ตร.ม.	125.00	3,500.00	89.00	2,492.00	5,992.00	
4.3	เหล็กเส้นกลม ขนาด Ø 6 มม.	100.00	กก.	26.77	2,677.00	4.10	410.00	3,087.00	
4.4	ลวดผูกเหล็ก	3.00	ตร.ม.	54.21	162.63		-	162.63	
4.5	คอนกรีตโครงสร้าง 1:2:4	4.00	ลบ.ม.	2,009.35	8,037.40	498.00	1,992.00	10,029.40	
4.6	จุกปูนใต้PVCขนาด2" หน้า 5 มม.	5.00	เมตร	104.00	520.00	40.00	200.00	720.00	
4.7	งานฉาบ	5.00	ตร.ม.	80.00	400.00	100.00	500.00	900.00	
	<b>งานปรับปรุงต่อเติมอาคารโรงอาหาร</b>								
1	ถมดินปรับระดับบริเวณ	245.00	ลบ.ม.	83.00	20,335.00	25.00	6,125.00	26,460.00	
2	งานขุดดินฐานรากและถมดิน	25.92	ลบ.ม.	-	-	283.00	7,335.36	7,335.36	
3	ทรายรองพื้นปรับระดับ	40.00	ลบ.ม.	377.00	15,080.00	99.00	3,960.00	19,040.00	
4	งานแม่แบบหล่อคอนกรีต	10.00	ตร.ม.	150.00	1,500.00	133.00	1,330.00	2,830.00	
5	งานโครงสร้าง								
5.1	งานเทพื้นเสริมคอนกรีต								
5.1.1	เหล็กเส้นกลม ขนาด Ø 6 มม.	412.91	กก.	26.77	11,053.60	4.10	1,692.93	12,746.53	
5.1.2	เหล็กข่อยย ขนาด Ø 12 มม.	564.59	กก.	28.79	16,254.55	3.30	1,863.15	18,117.69	
5.1.3	ลวดผูกเหล็ก	30.00	กก.	54.21	1,626.30		-	1,626.30	
5.2	งานคอนกรีตโครงสร้าง								
5.2.1	งานคอนกรีตขนาด 1:3:5	0.86	ลบ.ม.	1,962.62	1,687.85	306.00	263.16	1,951.01	
5.2.2	คอนกรีตโครงสร้าง 1:2:4	22.98	ลบ.ม.	2,009.35	46,174.86	498.00	11,444.04	57,618.90	
5.3	งานโครงสร้างเทพื้น								
5.3.1	- เหล็ก 125x50x2.3 มม.	7.00	ทอน	1,273.00	8,911.00	421.00	2,947.00	11,858.00	
5.3.2	- เหล็ก 100x50x2.3 มม.	20.00	ทอน	1,161.00	23,220.00	308.00	6,160.00	29,380.00	
	<b>รวมยอดยกไป</b>							711,599.83	

*Am*

*Sy*

*pu*

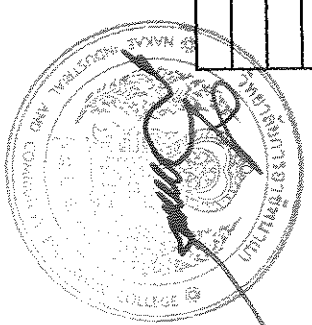



ประมาณราคาการปรับปรุงอาคารที่อยู่อาศัยพร้อมครุภัณฑ์ประกอบ (อาคารศูนย์วิทยบริการ)  
สถาบันก่อสร้าง วิทยาลัยการอาชีพพนาแวก อำเภอพนาแวก จังหวัดนครพนม

ประมาณราคา คณะกรรมการกำหนดราคากลาง

สำนักงานคณะกรรมการการอาชีวศึกษา  
วันที่ 6 กุมภาพันธ์ 2566

ราคาวัสดุเบื้องต้น มกราคม 2566

แบบ ปร.4 แผ่นที่ 4/6

ลำดับ ที่	รายการ	จำนวน	หน่วย	ราคาวัสดุ		ค่าแรงงาน		รวมค่าวัสดุ และค่าแรงงาน	หมายเหตุ
				ราคาหน่วยละ	จำนวนเงิน	ราคาหน่วยละ	จำนวนเงิน		
	รวมยอดยกมา							711,599.83	
5.3.3	- แป้งเ็นจิรูป 2.50 มม. ทนไฟ 0.7 มม. ยาว 6.00 ม.	21.00	ทอน	314.00	6,594.00	25.00	525.00	7,119.00	
5.3.4	- เหล็กเส้นเหล็กเส้นขนาด 10 มม. ขนาด 8" x 8"	12.00	เมตร	350.00	4,200.00	50.00	600.00	4,800.00	
5.3.5	- งานพาดเหล็กเส้น	250.00	ตร.ม.	58.00	14,500.00	35.00	8,750.00	23,250.00	
6	งานผูกเหล็ก								
1.1	หลังคาแบบเหล็กคดลอน(สี่เหลี่ยมยาวหลัง) ทนไฟ 0.4 มม.	116.00	ตร.ม.	290.00	33,640.00	70.00	8,120.00	41,760.00	(PU Foam)
1.2	เชิงชายไม้เทียม 23.5 X 1.8 ซม	44.00	เมตร	90.00	3,960.00	73.00	3,212.00	7,172.00	
1.3	สกรูยึดหลังคา	500.00	ตัว	3.00	1,500.00	-	-	1,500.00	
1.4	ครอบขั้ว GABLE FLASHING	30.00	เมตร	247.00	7,410.00	20.00	600.00	8,010.00	
6.5	ติดตั้งวงกบกันความร้อนโฟมโพลียูรีเทน (PU FOAM) ทนไฟ 25 มม.	116.00	ตร.ม.	255.00	29,580.00	-	-	29,580.00	
7	งานฝ้า								
7.1	กอลูมิเนียม	25.00	ตร.ม.	223.00	5,575.00	-	-	5,575.00	
7.2	งานฉาบ	97.00	ตร.ม.	88.00	8,536.00	100.00	9,700.00	18,236.00	
7.3	อิฐบล็อกขอลง	1.50	ตร.ม.	183.00	274.50	80.00	120.00	394.50	
8	งานตกแต่งพื้น								
8.1	พื้นปูกระเบื้องเซรามิก 16"x 16"	72.00	ตร.ม.	376.00	27,072.00	158.00	11,376.00	38,448.00	รวมปูนทราย
8.2	ผิวพื้นซีเมนต์ขัดหยาบ	42.00	ตร.ม.	95.00	3,990.00	61.00	2,562.00	6,552.00	
8.3	ฉาบปูนใต้PVCขนาด2" ทนไฟ 5 มม.	12.00	เมตร	104.00	1,248.00	40.00	480.00	1,728.00	
9	งานราวกันตก								
9.1	เหล็ก 75x45x1.6 มม	6.00	ทอน	553.00	3,318.00	200.00	1,200.00	4,518.00	รวมปูนเชื่อม
9.2	เหล็ก 38x38x2.0 มม	8.00	ทอน	361.00	2,888.00	111.00	888.00	3,776.00	
9.3	สแตนเลส + สลัก (ดำดำ)	17.00	ตร.ม.	58.00	996.00	35.00	595.00	1,581.00	
10	งานพาสี								
10.1	- สีทาภายนอก (สีเทา)	97.00	ตร.ม.	44.00	4,268.00	34.00	3,298.00	7,566.00	
11	ประตูหน้าต่าง								
	รวมยอดยกไป							923,165.33	

*[Handwritten signature]*

*[Handwritten signature]*

*[Handwritten signature]*

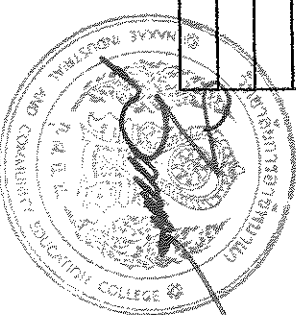





ประมาณราคาปรับปรุงอาคารที่อยู่อาศัยพร้อมครัวเรือน (อาคารศูนย์วิทยบริการ)  
สถานที่ก่อสร้าง วิทยาลัยการอาชีพพนาแม่ อำเภอพนา จังหวัดหนองพนม

แบบ ปร.4 แผ่นที่ 5/6

ประมาณราคา คณะกรรมการกำหนดราคากลาง

สำนักงานคณะกรรมการการอาชีวศึกษา  
วันที่ 6 กุมภาพันธ์ 2566

ราคาวัสดุเดือน มกราคม 2566

ลำดับ ที่	รายการ	จำนวน	หน่วย	ราคาวัสดุ		ค่าแรงงาน		รวมค่าวัสดุ และค่าแรงงาน	หมายเหตุ
				ราคาหน่วยละ	จำนวนเงิน	ราคาหน่วยละ	จำนวนเงิน		
	รวมยอดยกมา							923,165.33	
11.1	หน้าต่าง W1	1.00	ชุด	10,000.00	10,000.00	500.00	500.00	10,500.00	
12	งานระบบไฟฟ้า								
12.1	ทองเหลือง EMT ขนาด 3/4 นิ้วรวมอุปกรณ์ประกอบ	150.00	เมตร	100.00	15,000.00	50.00	7,500.00	22,500.00	
12.2	สายเคเบิลระหว่างอาคาร THW 750 V. ขนาด 1x 2.5 sq.mm.	3.00	ม้วน	923.00	2,769.00	700.00	2,100.00	4,869.00	
12.3	โคมไฟครอบกันน้ำหลอด LED T8x36 WATT 150มม อุปกรณ์ติดตั้งงาน	6.00	ชุด	850.00	5,100.00	150.00	900.00	6,000.00	
12.4	บล็อกลอย 2-สวิตช์ไฟฟ้า +2 ปลั๊กกราวด์คู่	5.00	ชุด	289.00	1,445.00	80.00	400.00	1,845.00	
12.5	บล็อกลอย เคาะรับปลั๊ก (2 ปลั๊ก) 16A 220V มีกราวด์	5.00	ชุด	135.00	675.00	90.00	450.00	1,125.00	
12.6	ตู้ควบคุมไฟฟ้า 2 ของ เมนต 55A มีลูกลอย ครบชุด 1 ตู้ พร้อมติดตั้ง	1.00	ชุด	2,500.00	2,500.00	900.00	900.00	3,400.00	
12.7	สายไฟฟ้า VAF 2X1.5 300 V	1.00	ม้วน	1,500.00	1,500.00	700.00	700.00	2,200.00	
13	งานสุขภัณฑ์								
13.1	ท่อน้ำดี PVC Ø4" ชั้น 8.5	8.00	ท่อน	53.00	424.00	30.00	240.00	664.00	
13.2	ท่อน้ำทิ้ง PVC Ø2" ชั้น 8.5	2.00	ท่อน	250.00	500.00	30.00	60.00	560.00	
13.3	ข้อต่อ+ข้องอ อุปกรณ์อื่นๆ	1.00	งาน	-	-	2,000.00	2,000.00	2,000.00	
14	งานประตูปูนซีเมนต์+ผนังทาสาย								
14.1	บานประตู+วงกบ เหล็กกล่องทาสาย	1.00	ชุด	3,500.00	3,500.00	700.00	700.00	4,200.00	
14.2	ผนังเหล็กกล่องทาสาย ตา 2 นิ้ว ลวดเบอร์ 11 โครงสร้างเหล็กกล่อง 2X2" @ 0.80X1.20m #	8.50	ตร.ม.	750.00	6,375.00	-	-	6,375.00	รวมค่าแรง
15	งานท่อน้ำทิ้งระหว่างอาคาร								
15.1	ทรายรองพื้นปรับระดับ	1.00	ลบ.ม.	377.00	377.00	99.00	99.00	476.00	
15.2	คอนกรีตโครงสร้าง 1:2:4	2.00	ลบ.ม.	2,009.35	4,018.70	498.00	996.00	5,014.70	
15.3	เหล็กคานกรง wire mesh @ 20X20 cm. # หน้า 4 มม.	12.00	ตร.ม.	35.00	420.00	5.00	60.00	480.00	
	<b>รวมราคาวัสดุและค่าแรง</b>							<b>995,374.03</b>	

*Am W*  
*Syrit*  
*puh*





การแบ่งงวด การจ่ายเงิน กำหนดเวลาแล้วเสร็จ  
โครงการปรับปรุงอาคารที่พักอาศัยพร้อมครุภัณฑ์ประกอบ (อาคารศูนย์วิทยบริการ)  
ของวิทยาลัยการอาชีพนาแก อำเภอนาแก จังหวัดนครพนม

งวดที่ 1 เป็นจำนวนเงินในอัตราร้อยละ 40.00 ของค่าจ้าง จะจ่ายให้เมื่อผู้รับจ้างได้ปฏิบัติงานดังนี้

- จัดทำแผนปฏิบัติงานแล้วเสร็จ
  - ปรับปรุงพื้นอาคารภายใน แล้วเสร็จ
  - ปรับปรุงห้องน้ำ+ระบบสุขาภิบาล แล้วเสร็จ
  - ติดตั้งประตูทางเชื่อมด้านข้างอาคาร แล้วเสร็จ
  - ปรับปรุงเวทีภายใน (ห้องสมุดศูนย์การเรียนรู้ด้วยตัวเอง) แล้วเสร็จ
- ให้แล้วเสร็จภายใน 45 วัน

งวดที่ 2 เป็นจำนวนเงินในอัตราร้อยละ 60.00 ของค่าจ้าง จะจ่ายให้เมื่อผู้รับจ้างได้ปฏิบัติงานดังนี้

- ถมดินปรับระดับบริเวณ ต่อเติมอาคารโรงอาหาร แล้วเสร็จ
  - ขุดดินฐานรากและถมคืบ แล้วเสร็จ
  - ก่อสร้างไม้แบบหล่อคอนกรีต แล้วเสร็จ
  - ก่อสร้างเหล็กเส้นเสริม แล้วเสร็จ
  - งานคอนกรีตหยาบ คอนกรีตโครงสร้าง แล้วเสร็จ
  - ติดตั้งโครงสร้างหลังคาเหล็ก แล้วเสร็จ
  - ติดตั้งมุงหลังคา แล้วเสร็จ
  - งานผนัง แล้วเสร็จ
  - งานตกแต่งพื้น แล้วเสร็จ
  - ติดตั้งราวกันตก แล้วเสร็จ
  - งานสี แล้วเสร็จ
  - ติดตั้งระบบไฟฟ้า แล้วเสร็จ
  - ติดตั้งระบบสุขาภิบาล แล้วเสร็จ
  - ติดตั้งประตูเหล็ก+ผนังตาข่าย แล้วเสร็จ
  - ติดตั้งครุภัณฑ์ประกอบอาคาร แล้วเสร็จ
  - ทำการก่อสร้างงานส่วนอื่นที่เหลือทั้งหมดให้แล้วเสร็จเรียบร้อยถูกต้อง ครบถ้วนตามรูปแบบรายการก่อสร้างและสัญญาทุกประการรวมทั้งทำสถานที่ก่อสร้างให้สะอาดเรียบร้อย
- ให้แล้วเสร็จภายใน 45 วัน

(นายจรัสพันธ์ วงษ์ธาตุ)

ผู้แบ่งงวดงาน

